

ANKER

SERIES 7



Anker 3-in-1 Cube with MagSafe
Anker MagSafe 三合一无线充电器

QUICK START GUIDE



Plug

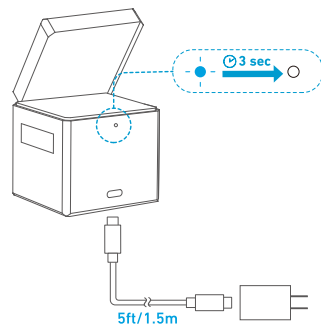

Plug

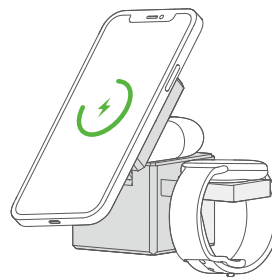

AirPods charger (5W)	Apple Watch charger (5W)	MagSafe charger for iPhone (15W)

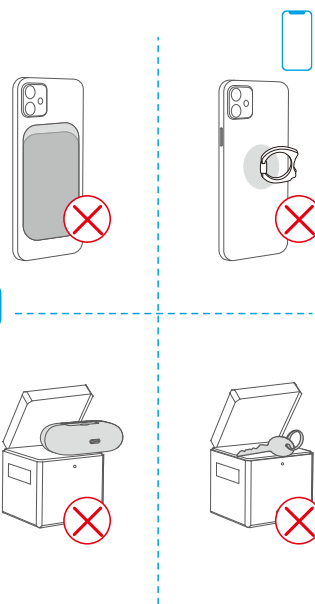
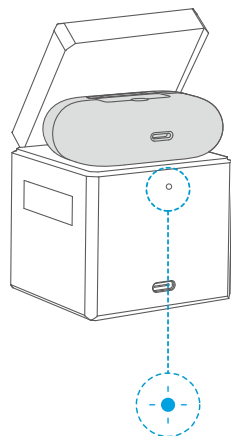
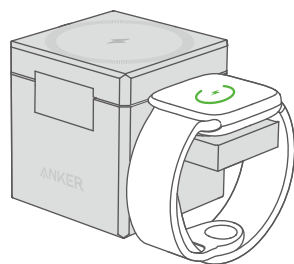
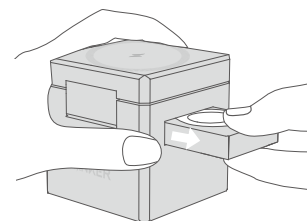
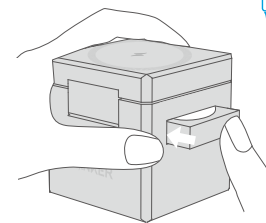

	iPhone 12 and iPhone 13 Series
	AirPods Pro AirPods 2nd & 3rd Generation
	Apple Watch SE Apple Watch Series 1-7

Product Number: Y1811 51005003398 V01