

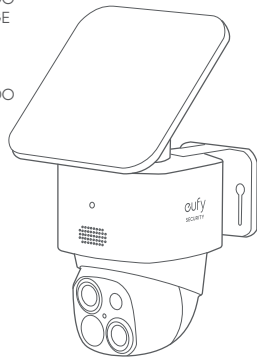

QUICK START GUIDE

SoloCam S340

クイックスタートガイド
KURZANLEITUNG
GUÍA DE INICIO RÁPIDO
GUIDE DE DÉMARRAGE
RAPIDE
GUIDA RAPIDA
SNELSTARTGIDS
GUIA DE INÍCIO RÁPIDO
دليل البدء السريع



Anker Innovations Limited. All rights reserved. eufy Security and eufy Security Logo are trademarks of Anker Innovations Limited, registered in the United States and other countries. All other trademarks are the property of their respective owners.

製品概要

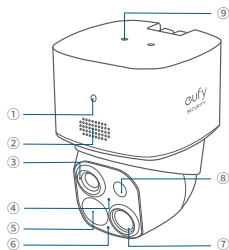

SoloCam S340
品番：T8170

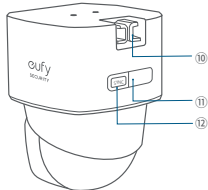

- ① LED インジケータ
- ② スピーカー
- ③ 望遠レンズ
- ④ 光センサー
- ⑤ 人感センサー
- ⑥ マイク
- ⑦ 広角レンズ
- ⑧ LED ライト
- ⑨ ソーラーパネル取付穴
- ⑩ 取付フック
- ⑪ USB-C 充電ポート
- ⑫ SYNC (同期) ボタン

カメラの充電方法

ご使用前にカメラを満充電してください。

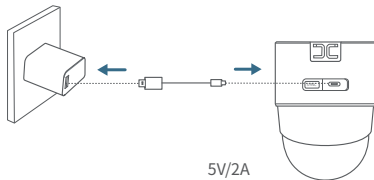

青色に点灯	充電中
消灯	満充電
充電時間	8 時間

システムの セットアップ

1.App Store (iOS 端末) または Google Play (Android 端末) から Eufy Security アプリをインストールし、アカウント登録をしてください。



2.Eufy Security アプリのデバイス画面右上にある「+」マークをタップし、画面の指示に従って本製品をアプリに追加してください。

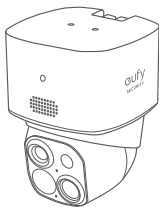
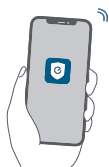

カメラの取り付け

適切な取り付け場所を見つける

地上から 2～3 m の場所に設置することを推奨します。また、ソーラーパネルの発電効率を上げるため、日当たりの良い場所をお選びください。

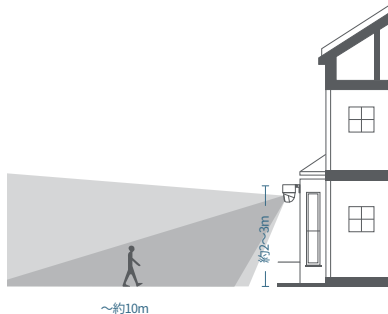

正確に動作検知ができるように、カメラを監視エリアの真正面に設置するのを避けてください (水平方向の検知感度がより高いため)。死角がなくなるようにカメラを設置してください。

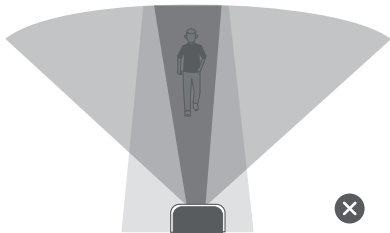
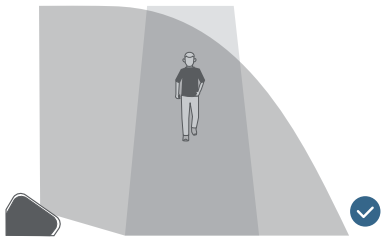

ソーラーパネルの設置場所を選ぶ

方法 1: カメラとソーラーパネルを別々に取り付ける (十分な太陽光を受けるために最適な設置方法)

ひさしや軒下等、ソーラーパネルに太陽光が十分に当たらない場所にカメラを設置する場合は、付属の USB-C 延長ケーブルを使用して、カメラとソーラーパネルを別の位置に取り付けてください。本製品は軒下の壁や軒裏に取り付けることが可能です。

1. 壁に取り付ける場合:

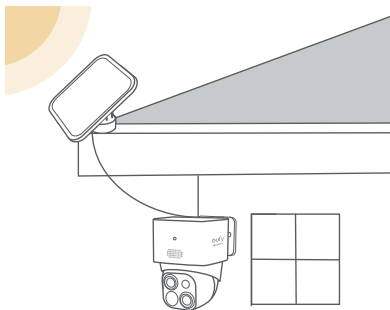

2. 軒裏などに取り付ける場合：

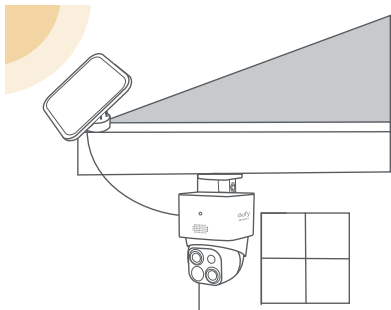

1. 位置決めステッカーを使用して取り付け位置を決めたら、15/64 インチ (5.95mm) のドリルビットで穴を開け、アンカーを穴に挿入します。アンカーは、コンクリート、レンガ、漆喰などの硬い材料で作られた壁に必要です。

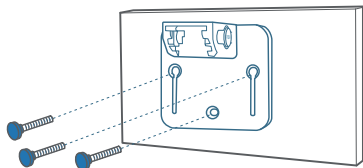
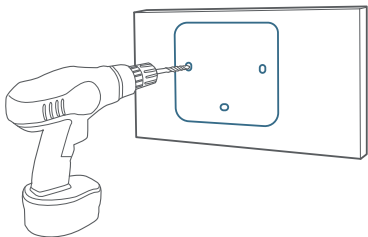

2. 付属の USB-C 延長ケーブルを使用してソーラーパネルをカメラに接続します。

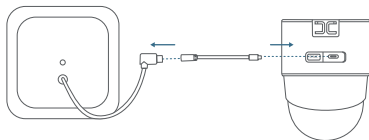

3. 取り付けマウントにカメラをしっかりと取り付けます。

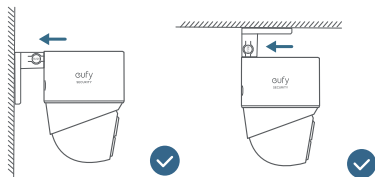

 取り付け方法や位置を間違えないようご注意ください。

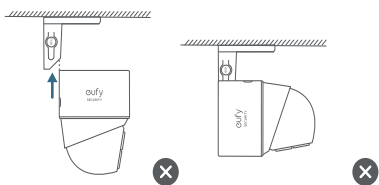
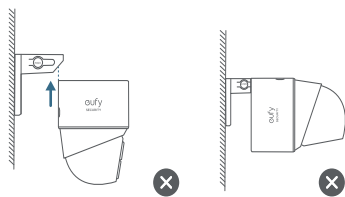

4. ソーラーパネルの取り付け位置を決めたら、取り付けブラケット（ソーラーパネル用）をネジでとめます。

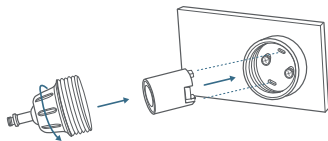
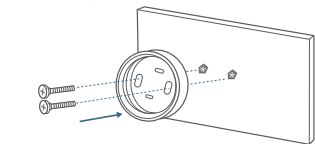

5. ソーラーパネルを回しながら取り付けて角度を調節してください。しっかりと取り付けられていることを確認してください。パネルの角度は20~30°に傾けることを推奨します。

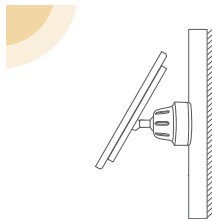
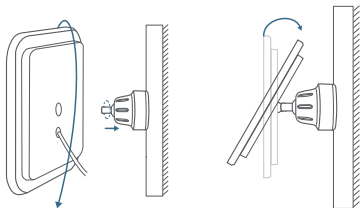

方法2：ソーラーパネルをカメラに取り付けて設置する（穴あけ数が少ない設置方法）

ソーラーパネルが十分に太陽光を受けられる場所にカメラを設置する場合は、カメラ本体にソーラーパネルを取り付けてください。

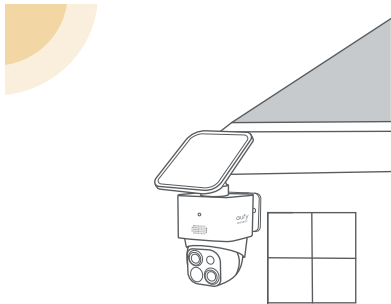

1. 付属の 5mm ネジ 2 本を使用して、カメラ上部にソーラーパネル用ブラケットを取り付けてください。

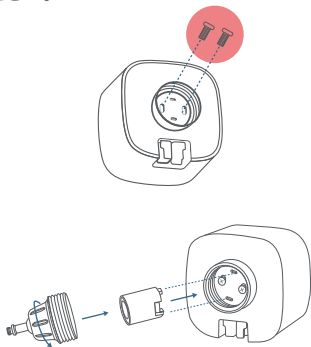

2. ソーラーパネルを回転させながら取り付けブラケットに取り付けます。

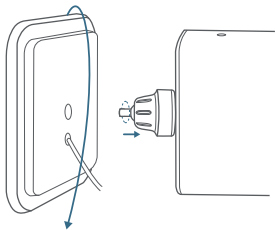

3. ソーラーパネルのケーブルをカメラの USB-C 充電ポートに挿入してください。

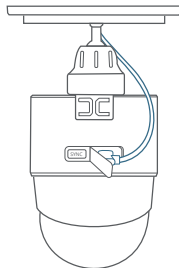

4. 位置決めステッカーを使用して取り付け位置をめたら、15/64 インチ (5.95mm) のドリルビットで穴を開け、アンカーを穴に挿入します。アンカーは、コンクリート、レンガ、漆喰などの硬い材料で作られた壁に必要です。

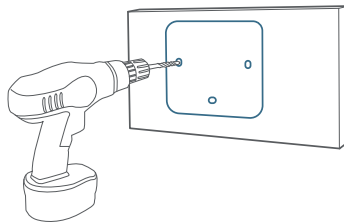

安全に関する 注意事項

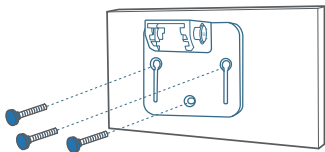

5. 取り付けマウントにカメラをしっかりと取り付けて、ソーラーパネルの角度を調節してください。20~30°に傾けることを推奨します。

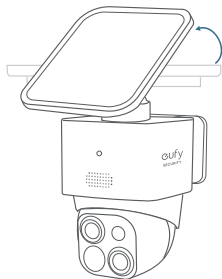

- お子様や監督が必要な方は、安全な使い方を指導・説明できる方の監視のもと使用してください。
- 火事や爆発、怪我につながる恐れがあるため、下記に該当する不具合がある場合は直ちに使用を中止をしてください。
 - 破損、水濡れ、製品入出力ポートへの異物混入
 - 膨張、発煙、異臭、異常発熱、液漏れ、充放電異常
- 本製品とアクセサリの動作温度は -20°C ~ 50°C です。充電温度は 0°C ~ 40°C です。
- 本製品を取り付ける際は、確実に固定してください。落下による破損やけがの原因となります。
- ソーラーパネルは高温の場合があるため、直接手で触れないでください。やけどの恐れがあります。また、発電時に電流が流れるため、濡れた手で触れないでください。感電する恐れがあります。
- 本製品はおもちゃではありません。お子様が本製品で遊ぶことがないようご注意ください。
- 付属の部品を、お子様の手の届く場所で使用・保管しないでください。
- 本製品を分解またはご自身で修理しないでください。火災や怪我につながる恐れがある他、保証の対象外となります。
- 正しくお使いいただいた場合でも、内蔵バッテリーの性能は経年劣化します。バッテリーに以下の症状が見られた際は、使い続けることなく早めに買い替えることをおすすめします。
 - バッテリー残量の減りが以前より早い
 - 機器への給電が遅い、または充電できないことがある
- 本体が膨張しているまたは破損している

- 極端に高温または低温の環境で本製品を使用しないでください。
- 本製品を過度に強い直射日光や過度に湿った環境にさらさないでください。



注意

本製品を分解しないでください。火災や怪我につながる恐れがあります。また、本取扱説明書で推奨または説明している充電器のみを使用してください。承認されていない充電器を使用すると、故障の原因となったり、機器の認証や保証に違反する場合があります。環境保全のため、本製品（内蔵バッテリーを含む）を廃棄する際は、各自治体の指定の方法で処分してください。



本製品は、リサイクルおよび再利用が可能な高品質の素材および部品を使用して設計・製造されています。



本製品を廃棄する際は、お住まいの自治体のルールに従ってください。適切な廃棄とリサイクルは、天然資源、人間の健康、環境の保護に役立ちます。

CUSTOMER SERVICE

カスタマーサポート | Kundenservice | Servicio de atención al cliente | Service client | Servizio clienti | Klantenservice | Serviço de Apoio ao Cliente | خدمة العملاء



12-month limited warranty

通常保証 18 ヶ月 (延長あり)

12 Monate eingeschränkte Garantie

Garantía limitada de 12 meses

Garantie limitée de 12 mois

Garanzia limitata di 12 mesi

12 maanden beperkte garantie

12 meses de garantia limitada

أرشد 12 تدمل نودحم نامض



(US) +1 (800) 988-7973

(UK) +44 (0) 1604 936200

(DE) +49 (0) 69 9579 7960

(中国) +86 400 0550 036

(日本) 03 4455 7823

(AU) +61 3 8331 4800

(Egypt) +20 8000000826

(UAE) +971 8000320817

(Kuwait) +965 22069086

(Saudi Arabia) +966 8008500030



support@eufy.com

support@anker.com (日本)

Anker Innovations Limited
Unit 56, 8th Floor, Tower 2, Admiralty Centre,
18 Harcourt Road, Hong Kong



@EufyOfficial



@EufyOfficial



@EufyOfficial