

NEBULA
by Anker



Nebula Prizm II クイックスタートガイド

概要

1. 正面図

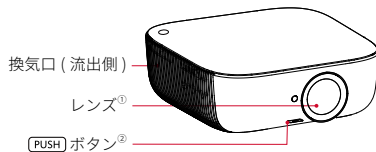
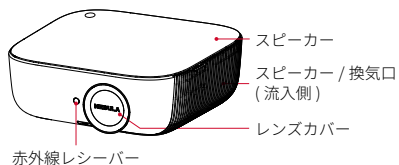

- ① レンズを回すとフォーカスを調整できます
② [PUSH] を押すと、フリップスタンドが飛び出します

2. 背面図

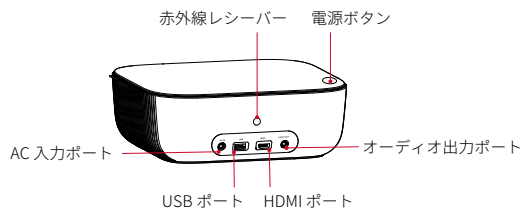

3. 底面図

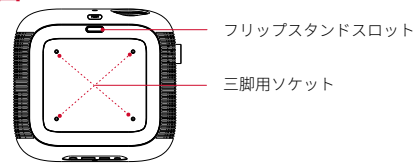

4. リモコン

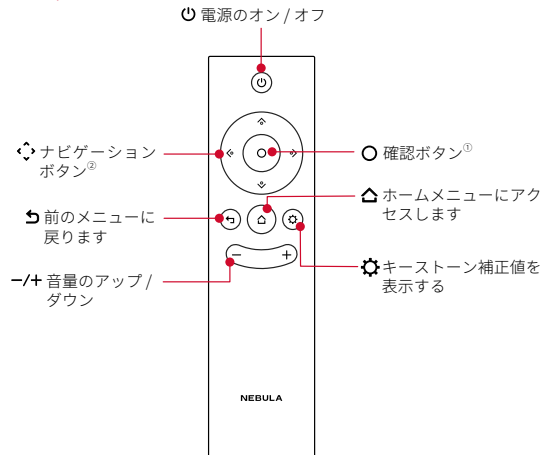

- ① A. 選択または入力を確定します
B. 再生を一時停止 / 再開します
② メニュー間を移動したり、選択した内容を調整します

NEBULA

For FAQs and more information, please visit:

www.ankerjapan.com

✉ support@anker.com (日本)

☎ +81 03 4455 7823 (日本) 月 - 金 9:00 - 17:00

© Anker Innovations Limited. All rights reserved.
NEBULA and the NEBULA logo are trademarks of
Anker Innovations Limited, registered in the
United States and other countries.
Model: D2240

51005001666 V01

利用時の準備

- 1 Nebula Prizm II を安定した平らな面の上に置いてください。プロジェクターを適切な投影面または壁に向けます。

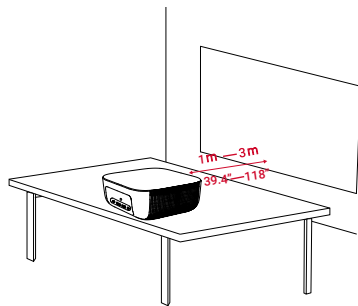

- 2 リモコンを利用する前に、2本の単4形乾電池をリモコン本体の極性表示(プラス/マイナス)に合わせて入れます。
- 3 付属の電源コードと電源アダプターを使用して、プロジェクターをコンセントに接続します。

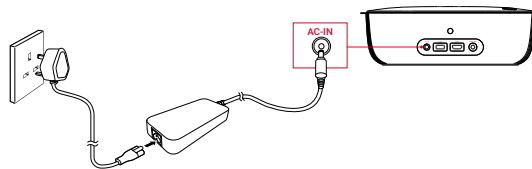

- 4 レンズカバーを取り外し、電源ボタンを押します。
- 5 レンズを回して、フォーカスを調整します。
- 6 必要な場合、[設定]メニューから設定を変更することができます。

取扱説明書の詳細は、Webサイトを参照してください。
<https://www.ankerjapan.com/item/D2240.html>

ご注意



本製品は、リサイクルおよび再利用が可能な高品質の素材 / 部品で設計、製造されています。



本製品は、家庭廃棄物として廃棄できないことを表しています。本製品はリサイクルのために適切な回収施設に送る必要があります。お住まいの地域の規則に従い、製品や充電電池を通常の家庭廃棄物として処分しないでください。古い製品や充電電池を正しく処分すれば、環境や人体に対する悪影響を防止できます。

保証内容



18ヶ月製品長期保証

Nebula 製品は、ご注文日から18ヶ月の間(注)、ご使用いただいている製品に不具合と思われる事象が生じた場合、当該事象を弊社が不具合であると確認した後、迅速に同一新品製品との交換対応をお承り致します。その際の送料は弊社が負担いたします。

(注：予約注文を除く。予約注文に限り、発送日から起算させていただきます。)

ただし、在庫切れ、販売終了等、弊社の都合で同一新品製品が調達できなかった場合、同等品の後継品に交換させていただくか、もしくは、システム上で製品代金を返金させていただく等の対応となる場合がございますので、あらかじめご了承ください。

なお、お客様過失による不具合の場合は、本保証の対象外とさせていただきます。