

For tutorial videos, FAQs, manuals, and more information, please visit:

<https://support.anker.com>

Or scan the QR code below:



@anker_official
@anker_jp



@AnkerDeutschland
@AnkerJapan
@Anker



@AnkerOfficial
@Anker_JP



USER GUIDE

取扱説明書はこちら | 用户指南

PAP 22
Raccolta Carta

Product Number: A25M3
51005004357 V02

ANKER

Live Charged.

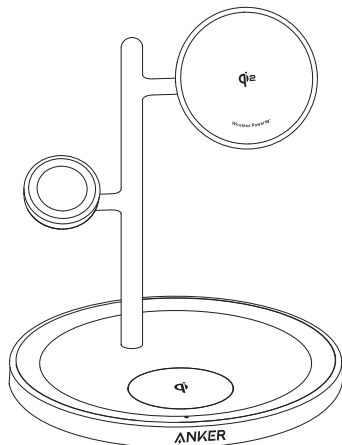

Anker MagGo Wireless Charging Station (3-in-1 Stand)

QUICK START GUIDE

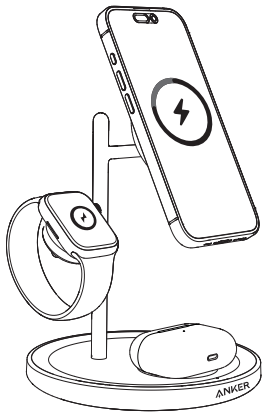

EN

Specifications

Input	12V = 3A / 15V = 2.66A
Output	15W Max / 5W Max / 5W Max (Phone: 15W Max / Apple Watch: 5W Max / TWS: 5W Max)



- This wireless charger is not compatible with non-MagSafe phone cases, such as Otterbox Defender cases.
- Connect the wireless charger to a Quick Charge 2.0/3.0 or Power Delivery wall adapter. Do not connect to a 5V/1A wall charger or a USB port on a computer as it may affect the wireless charging function.
- Do not place any foreign objects between your device and the wireless charger's surface, including metal pads on a car mount, magnetic cards, door keys, coins, NFC cards or other metal objects, as they could potentially demagnetize the wireless charger, affect the charging speed, or cause overheating.
- Wireless charging products make charging more convenient than wired chargers, but confined by current wireless technology, their charging speed is slower than that of wired chargers.
- High temperatures will reduce charging speed and restrict power. It is recommended that you charge your device in environments with temperatures below 40°C / 104°F.

Important Safety Instructions



Please refer to the electrical and safety information on the bottom before installing or operating the product.

- The maximum ambient temperature during use of this product must not exceed 40°C.

FCC Statement

This device complies with part 15 of the FCC Rules. Operation is subject to the following two conditions: (1) This device may not cause harmful interference, and (2) this device must accept any interference received, including interference that may cause undesired operation.

Any changes or modifications not expressly approved by the party responsible for compliance could void the user's authority to operate the equipment.

Note: This equipment has been tested and found to comply with the limits for a Class B digital device, pursuant to Part 15 of the FCC Rules. These limits are designed to provide reasonable protection against harmful interference in a residential installation. This equipment generates, uses and can radiate radio frequency energy and, if not installed and used in accordance with the instructions, may cause harmful interference to radio communications. However, there is no guarantee that interference will not occur in a particular installation.

If this equipment does cause harmful interference to radio or television reception, which can be determined by turning the equipment off and on, the user is encouraged to try to correct the interference by one or more of the following measures:

- Reorient or relocate the receiving antenna.
- Increase the separation between the equipment and receiver.
- Connect the equipment into an outlet on a circuit different from that to which the receiver is connected.
- Consult the dealer or an experienced radio/TV technician for help.

Caution: Changes or modifications not expressly approved by the party responsible for compliance could void the user's authority to operate the equipment.

FCC RF Exposure Statement

This equipment complies with FCC radiation exposure limits set forth for an uncontrolled environment. This equipment should be installed and operated with minimum distance of 20 cm between the radiator & your body.

The following importer is the responsible party (for FCC matters only).

Company Name: Fantasia Trading LLC

Address: 5350 Ontario Mills Pkwy, Suite 100, Ontario, CA 91764

Telephone: +1 800 988 7973

IC Statement

This device contains licence-exempt transmitter(s)/receiver(s) that comply with Innovation, Science and Economic Development Canada's licence-exempt RSS(s). Operation is subject to the following two conditions:

1. This device may not cause interference.
2. This device must accept any interference, including interference that may cause undesired operation of the device.

L'émetteur/récepteur exempt de licence contenu dans le présent appareil est conforme aux CNR d'Innovation, Sciences et Développement économique Canada applicables aux appareils radio exempts de licence. L'exploitation est autorisée aux deux conditions suivantes:

1. L'appareil ne doit pas produire de brouillage;
2. L'appareil doit accepter tout brouillage radioélectrique subi, même si le brouillage est susceptible d'en compromettre le fonctionnement.

RF exposure statement:

The equipment complies with IC Radiation exposure limits set forth for uncontrolled environments. This equipment should be installed and operated with a minimum distance of 10cm between the radiator and your body.

Déclaration d'exposition RF:

L'équipement est conforme à la limite d'exposition aux radiations de la

IC établie pour un environnement non contrôlé. Cet équipement doit être installé et utilisé avec une distance minimale de 10 cm entre le radiateur et votre corps.



EU Declaration of Conformity

Hereby, Anker Innovations Limited declares that this product is in compliance with Directives 2014/53/EU & 2011/65/EU. The full text of the EU declaration of conformity is available at the following internet address: www.anker.com

To comply with RF exposure requirements, a minimum separation distance of 20cm must be maintained between the user's body and the product.

TX/RX Frequency Range and Max Radiated H-Field(Only for EU and UK):

Phone:110-148kHz; Max Radiated H-Field:1.4 dBuA/m(@10m)

Phone:360kHz; Max Radiated H-Field:-15.89 dBuA/m(@10m)

TWS:110-148kHz; Max Radiated H-Field:-9.78 dBuA/m(@10m)

Apple watch:326.5kHz; Max Radiated H-Field:-20.86dBuA/m(@10m)

Apple watch:1.778MHz; Max Radiated H-Field:-32.46dBuA/m(@10m)

Anker Innovations Deutschland GmbH

Georg-Muche-Strasse 3, 80807 Munich, Germany

Anker Technology (UK) Limited,

GNR8, 49 Clarendon Road, Watford, Hertfordshire, WD17 1HP, United Kingdom

	Indoor use only
	This symbol indicates that this product shall not be treated as household waste. Instead it shall be handed over to the applicable collection point for the recycling of electrical and electronic equipment.

CS

Specifications

Vstup	12V = 3A / 15V = 2.66A
Výstup	15W Max / 5W Max / 5W Max (Phone: 15W Max / Apple Watch: 5W Max / TWS: 5W Max)



- Tato bezdrátová nabíječka není kompatibilní s pouzry na telefony, které nejsou MagSafe, například s pouzry Otterbox Defender.
- Připojte bezdrátovou nabíječku k adaptéru na zeď Quick Charge 2.0/3.0 nebo Power Delivery. Nepřipojujte k nabíječce na zeď 5V/1A nebo k USB portu na počítači, protože to může ovlivnit funkci bezdrátového nabíjení.
- Mezi vaše zařízení a povrch bezdrátové nabíječky neumísťujte žádné cizí předměty, včetně kovových podložek na držáku do auta, magnetických karet, klíčů od dveří, mincí, NFC karet nebo jiných kovových předmětů, protože by mohly potenciálně demagnetizovat bezdrátovou nabíječku, ovlivnit rychlost nabíjení nebo způsobit přehřátí.
- Produkty pro bezdrátové nabíjení nabíjejí pohodlněji než kabelové nabíječky, ale omezeny současnou bezdrátovou technologií je jejich rychlost nabíjení pomalejší než u kabelových nabíječek.
- Vysoké teploty snižují rychlost nabíjení a omezí výkon. Doporučuje se nabíjet zařízení v prostředí s teplotami pod 40°C / 104°F.

Důležité bezpečnostní pokyny



Před instalací nebo používáním zařízení si přečtěte technické a bezpečnostní údaje na spodní straně.

- Maximální okolní teplota při používání tohoto zařízení nesmí přesáhnout 40 °C.

Prohlášení o shodě

Společnost Anker Innovations Limited tímto prohlašuje, že tento produkt je v souladu se směrnicemi 2014/53/EU & 2011/65/EU. Úplné znění EU prohlášení o shodě je k dispozici na následující internetové adrese: www.anker.com

Aby byly splněny požadavky na vystavení vysokofrekvenčnímu záření, musí být mezi tělem uživatele a produktem zachována minimální vzdálenost 20 cm.

	Používání pouze uvnitř budov
	Tento symbol vyžaduje, že se s tímto výrobkem nesmí zacházet jako s domovním odpadem. Místo toho je nutné jej zanechat do příslušného sběrného místa pro recyklaci elektrických a elektronických zařízení.

Specifications

Input	12V = 3A / 15V = 2.66A
Udgang	15W Max / 5W Max / 5W Max (Phone: 15W Max / Apple Watch: 5W Max / TWS: 5W Max)



- Denne trådløse oplader er ikke kompatibel med ikke-MagSafe-telefonetui'er, såsom Otterbox Defender-etui'er.
- Tilslut den trådløse oplader til en Quick Charge 2.0/3.0 eller Power Delivery vægadapter. Tilslut ikke til en 5V/1A vægoplader eller en USB-port på en computer, da det kan påvirke den trådløse opladningsfunktion.
- Placer ikke fremmede genstande mellem din enhed og den trådløse opladers overflade, herunder metalpulver på en bilmontering, magnetiske kort, dørnøgler, mønter, NFC-kort eller andre metalgenstande, da de potentielt kunne demagnetisere den trådløse oplader, påvirke opladningshastigheden eller forårsage overophedning.
- Trådløse opladningsprodukter gør opladning mere bekvemt end kablede opladere, men begrænset af den nuværende trådløse teknologi er deres opladningshastighed langsommere end den for kablede opladere.
- Høje temperaturer vil reducere opladningshastigheden og begrænse strømmen. Det anbefales, at du oplader din enhed i miljøer med temperaturer under 40°C / 104°F.

Vigtige sikkerhedsinstruktioner



Se oplysninger om elektricitet og sikkerhed i bunden af produktet, inden du installerer eller betjener det.

- Den maksimale omgivende temperatur under brug af dette produkt må ikke overstige 40 °C.

Overensstemmelseserklæring

Hermed erklærer Anker Innovations Limited, at dette produkt er i overensstemmelse med direktiverne 2014/53/EU & 2011/65/EU. Den fulde tekst af EU-overensstemmelseserklæringen er tilgængelig på følgende internetadresse: www.anker.com

For at overholde kravene til RF-eksponering skal der holdes en minimumsafstand på 20 cm mellem brugerens krop og produktet

	Solo para su uso en interiores
	Apparatet må ikke bortskaffes sammen med almindeligt affald. Det skal sendes til genbrug. Dette symbol indikerer, at dette produkt ikke må behandles som husholdningsaffald. Det skal i stedet for afleveres på genbrugsplads, der genindvinder elektrisk og elektronisk affald.

Specifications

Eingangleistung	12V = 3A / 15V = 2.66A
Ausgang	15W Max / 5W Max / 5W Max (Phone: 15W Max / Apple Watch: 5W Max / TWS: 5W Max)



- Dieses kabellose Ladegerät ist nicht mit Nicht-MagSafe-Telefonhüllen, wie etwa OtterBox Defender-Hüllen, kompatibel.
- Schließen Sie das kabellose Ladegerät an einen Quick Charge 2.0/3.0- oder Power Delivery-Wandadapter an. Schließen Sie das Gerät nicht an ein 5V/1A-Wandladegerät oder einen USB-Anschluss eines Computers an, da dies die Funktion zum kabellosen Aufladen beeinträchtigen kann.
- Legen Sie keine Fremdkörper zwischen Ihr Gerät und die Oberfläche des kabellosen Ladegeräts, einschließlich Metallpads an einer Kfz-Halterung, Magnetkarten, Türschlüssen, Münzen, NFC-Karten oder andere Metallgegenstände, da diese das kabellose Ladegerät möglicherweise entmagnetisieren, die Ladegeschwindigkeit beeinträchtigen oder eine Überhitzung verursachen können.
- Kabellose Ladegeräte machen das Aufladen bequemer als kabelgebundene Ladegeräte, aber aufgrund der aktuellen kabellosen Technologie ist ihre Ladegeschwindigkeit langsamer als die von kabelgebundenen Ladegeräten.
- Hohe Temperaturen verringern die Ladegeschwindigkeit und schränken die Leistung ein. Es wird empfohlen, das Gerät in Umgebungen mit Temperaturen unter 40 °C aufzuladen.

Wichtige Sicherheitshinweise



Lesen Sie die elektrischen und Sicherheitsinformationen unten, bevor Sie das Produkt installieren oder betreiben.

- Die maximale Umgebungstemperatur während der Verwendung des Produkts darf 40 °C nicht übersteigen.

Konformitätserklärung

Anker Innovations Limited erklärt hiermit, dass dieses Produkt den Richtlinien 2014/53/EU und 2011/65/EU erfüllt. Der vollständige Text der EU-Konformitätserklärung ist unter der folgender Internetadresse verfügbar: www.anker.com

Um die Anforderungen an die HF-Exposition zu erfüllen, muss ein Mindestabstand von 20 cm zwischen dem Körper des Benutzers und dem Produkt eingehalten werden.

	Verwendung nur in Innenbereichen
	Dieses Symbol bedeutet, dass das Produkt nicht als Hausmüll entsorgt werden darf. Stattdessen ist es an der jeweiligen Sammelstelle für das Recycling von Elektro- und Elektronikgeräten abzugeben.

Specifications

Είσοδος	12V = 3A / 15V = 2.66A
Έξοδος	15W Max / 5W Max / 5W Max (Phone: 15W Max / Apple Watch: 5W Max / TWS: 5W Max)



- Αυτό ο ασύρματος φορτιστής δεν είναι συμβατός με θήκες τηλεφώνων που δεν είναι MagSafe, όπως οι θήκες Otterbox Defender.
- Συνδέστε τον ασύρματο φορτιστή σε έναν τοίχο προσαρμογέα Quick Charge 2.0/3.0 ή Power Delivery. Μην συνδέετε σε φορτιστή τοίχου 5V/1A ή σε θύρα USB σε υπολογιστή, καθώς ενδέχεται να επηρεάσει τη λειτουργία ασύρματης φόρτισης.
- Μην τοποθετείτε ξένα αντικείμενα ανάμεσα στη συσκευή σας και την επιφάνεια του ασύρματου φορτιστή, συμπεριλαμβανομένων μεταλλικών πλακών σε βάση αυτοκινήτου, μαγνητικές κάρτες, κλειδιά πόρτας, νομίσματα, κάρτες NFC ή άλλα μεταλλικά αντικείμενα, καθώς θα μπορούσαν ενδοχόμεως να απομαγνητίσουν τον ασύρματο φορτιστή, να επηρεάσουν την ταχύτητα φόρτισης ή να προκαλέσουν υπερθέρμανση.
- Τα ασύρματα προϊόντα φόρτισης καθιστούν τη φόρτιση πιο βολική από τους ενσύρματους φορτιστές, αλλά περιορίζονται από την τρέχουσα ασύρματη τεχνολογία, η ταχύτητα φόρτισης τους είναι πιο αργή από αυτή των ενσύρματων φορτιστών.
- Οι υψηλές θερμοκρασίες θα μειώσουν την ταχύτητα φόρτισης και θα περιορίσουν την ενέργεια. Συνιστάται να φορτίζετε τη συσκευή σας σε περιβάλλοντα με θερμοκρασίες κάτω από 40°C / 104°F.

Σημαντικές οδηγίες ασφαλείας



Πριν εγκαταστήσετε το προϊόν ή το θέσετε σε λειτουργία, ανατρέξτε στις πληροφορίες που αφορούν το ηλεκτρικό ρεύμα και την ασφαλεία στο κάτω μέρος.

- Η μέγιστη θερμοκρασία περιβάλλοντος κατά τη χρήση αυτού του προϊόντος δεν θα πρέπει να υπερβαίνει τους 40 °C.

Δήλωση συμμόρφωσης

Με το παρόν, η Anker Innovations Limited δηλώνει ότι αυτό το προϊόν συμμορφώνεται με τις Οδηγίες 2014/53/EE & 2011/65/EE. Το πλήρες κείμενο της δήλωσης συμμόρφωσης της ΕΕ είναι διαθέσιμο στην ακόλουθη διεύθυνση στο Internet: www.anker.com

Για τη συμμόρφωση με τις απαιτήσεις έκθεσης σε ραδιοσυχνότητες, πρέπει να διατηρείται μια ελάχιστη απόσταση διαχωρισμού 20 cm μεταξύ του σώματος του χρήστη και του προϊόντος.



Χρήση μόνο σε εσωτερικούς χώρους



Αυτό το σύμβολο υποδεικνύει ότι το προϊόν δεν πρέπει να αντιμετωπίζεται ως οικιακό απόβλητο. Αντίθετως, θα πρέπει να παραδίδεται σε κατάλληλο σημείο συλλογής για την ανακύκλωση ηλεκτρικού και ηλεκτρονικού εξοπλισμού.

Specifications

Entrada	12V = 3A / 15V = 2.66A
Salida	15W Max / 5W Max / 5W Max (Phone: 15W Max / Apple Watch: 5W Max / TWS: 5W Max)



- Este cargador inalámbrico no es compatible con fundas para teléfonos que no sean MagSafe, como las fundas Otterbox Defender.
- Conecte el cargador inalámbrico a un adaptador de Quick Charge 2.0/3.0 o Power Delivery. No lo conecte a un cargador de pared de 5V/1 A ni a un puerto USB de ordenador, ya que puede afectar a la función de carga inalámbrica.
- No coloque ningún objeto extraño entre su dispositivo y la superficie del cargador inalámbrico, como almohadillas metálicas de soportes para automóvil, tarjetas magnéticas, llaves de puertas, monedas, tarjetas NFC u otros objetos metálicos, ya que podrían desmagnetizar el cargador inalámbrico y afectar a la velocidad de carga o provocar un sobrecalentamiento.
- Los productos con carga inalámbrica ofrecen mayor comodidad que los cargadores con cable pero, al estar limitados por la tecnología inalámbrica actual, generan una velocidad de carga más lenta que estos.
- Las temperaturas elevadas reducen la velocidad de carga y limitan la potencia. Se recomienda cargar el dispositivo en entornos con una temperatura inferior a 40 °C (104 °F).

Instrucciones de seguridad importantes



Consulte la información sobre componentes eléctricos y seguridad de la parte final antes de instalar o utilizar el producto.

- La temperatura ambiente máxima mientras se usa el producto no debe superar los 40 °C.

Declaración de conformidad

Por la presente, Anker Innovations Limited declara que este producto cumple con las Directivas 2014/53/UE y 2011/65/UE. El texto completo de la declaración UE de conformidad está disponible en la siguiente dirección de Internet: www.anker.com

Para cumplir con los requisitos de exposición a RF, se debe mantener una distancia de separación mínima de 20 cm entre el cuerpo del usuario y el producto.



Solo para uso en interiores



Este símbolo indica que el producto no puede desecharse junto con los residuos domésticos. En su lugar, debe llevarse a un punto de recogida adecuado para el reciclaje de aparatos eléctricos y electrónicos.

Specifications

Tulo	12V = 3A / 15V = 2.66A
Lähtö	15W Max / 5W Max / 5W Max (Phone: 15W Max / Apple Watch: 5W Max / TWS: 5W Max)



- Tämä langaton laturi ei ole yhteensopiva MagSafe-vastaisten puhelinkoteloiden kanssa, kuten Otterbox Defender -koteloiden.
- Liitä langaton laturi Quick Charge 2.0/3.0 tai Power Delivery -seinäsovittimeen. Älä liitä 5V/1A seinälaturiin tai tietokoneen USB-porttiin, koska se saattaa vaikuttaa langattoman lataustoiminnan toimintaan.
- Älä aseta mitään vieraita esineitä laitteesi ja langattoman laturin pinnan väliin, mukaan lukien metallilevyt autotelineissä, magneetikortit, ovien avaimet, kolikat, NFC-kortit tai muut metalliesineet, koska ne saattavat mahdollisesti demagnetisoida langattoman laturin, vaikuttaa latausnopeuteen tai aiheuttaa ylikuumentumista.
- Langattomat lataustuotteet tekevät lataamisesta käteväämpää kuin johdolliset laturit, mutta nykyisen langattoman teknologian rajoissa niiden latausnopeus on hitaampi kuin johdollisten latureiden.
- Korkeat lämpötilat vähentävät latausnopeutta ja rajoittavat tehoa. On suositeltavaa, että lataat laitteesi ympäristöissä, joissa lämpötila on alle 40°C / 104°F.

Tärkeitä turvallisuusohjeita



Tutustu alla oleviin sähkö- ja turvallisuustietoihin ennen tuotteen asentamista tai käyttöä.

- Tuotteen käyttöympäristön enimmäislämpötila on 40 °C.

Vaatimustenmukaisuusilmoitus

Täten Anker Innovations Limited vakuuttaa, että tämä tuote on direktiivien 2014/53/EU ja 2011/65/EU mukainen. EU-vaatimustenmukaisuusvakuutuksen teksti kokonaisuudessaan on saatavilla seuraavasta Internet-osoitteesta: www.anker.com

RF-altistusvaatimusten noudattamiseksi käyttäjän kehon ja tuotteen välillä on säilytettävä vähintään 20 cm:n etäisyys.

	Vain sisäkäyttöön
	Tämä symboli tarkoittaa, että tätä tuotetta ei saa käsitellä kotitalousjätteenä. Se on sen sijaan luovutettava soveltuvaan keräyspisteeseen sähkö- ja elektroniikkalaitteiden kierrätystä varten.

Specifications

Entrée	12V = 3A / 15V = 2.66A
Sortie	15W Max / 5W Max / 5W Max (Phone: 15W Max / Apple Watch: 5W Max / TWS: 5W Max)



- Ce chargeur sans fil n'est pas compatible avec les étuis de protection pour téléphone non-MagSafe, comme les étuis Otterbox Defender.
- Connectez le chargeur sans fil à un adaptateur mural Quick Charge 2.0/3.0 ou Power Delivery. N'effectuez pas le raccordement à un chargeur mural 5 V/1 A ou à un port USB d'un ordinateur car cela pourrait affecter la fonction de charge sans fil.
- Ne placez aucun objet étranger entre votre appareil et la surface du chargeur sans fil, y compris les plaques métalliques des supports pour voiture, les cartes magnétiques, les clés, les pièces de monnaie, les cartes NFC ou tout autre objet métallique, car ils pourraient potentiellement démagnétiser le chargeur sans fil, réduire la vitesse de charge ou provoquer une surchauffe.
- Les produits de charge sans fil facilitent le chargement comparés aux versions filaires traditionnelles. Néanmoins, restreinte par la technologie sans fil actuelle, la vitesse de chargement est plus lente que celle des chargeurs filaires.
- Les températures élevées réduiront la vitesse de chargement et limiteront la puissance. Il est recommandé de charger votre appareil dans un environnement à une température inférieure à 40 °C / 104 °F.

Consignes de sécurité importantes



Veillez vous référer aux informations électriques et de sécurité sur le dessous avant de monter ou d'utiliser le produit.

- La température ambiante maximale pendant l'utilisation de ce produit ne doit pas dépasser 40 °C.

Déclaration de conformité

Par la présente, Anker Innovations Limited déclare que ce produit est conforme aux Directives 2014/53/EU et 2011/65/EU. Le texte intégral de la déclaration de conformité pour l'UE est disponible à l'adresse suivante: www.anker.com

Pour se conformer aux exigences d'exposition aux RF, une distance de séparation minimale de 20 cm doit être maintenue entre le corps de l'utilisateur et le produit.



Utilisation en intérieur uniquement



Ce symbole indique que ce produit ne doit pas être traité comme un déchet ménager. Il doit être remis au point de collecte approprié pour le recyclage des équipements électriques et électroniques.

Specifications

Bemenet	12V = 3A / 15V = 2.66A
Kimenet	15W Max / 5W Max / 5W Max (Phone: 15W Max / Apple Watch: 5W Max / TWS: 5W Max)



- Ez a vezeték nélküli töltő nem kompatibilis a MagSafe-t nem támogató telefonhüvelyekkel, mint például az Otterbox Defender tokok.
- Csatlakoztassa a vezeték nélküli töltőt egy Quick Charge 2.0/3.0 vagy Power Delivery faladapterhez. Ne csatlakoztassa 5V/1A falitöltőhöz vagy számítógép USB portjához, mert ez befolyásolhatja a vezeték nélküli töltési funkciót.
- Ne helyezzen idegen tárgyakat a készülék és a vezeték nélküli töltő felülete közé, beleértve az autó tartóban lévő fémlemezeket, mágneskártyákat, ajtókulcsokat, érméket, NFC-kártyákat vagy más fémtárgyakat, mert ezek potenciálisan demagnetizálhatják a vezeték nélküli töltőt, befolyásolhatják a töltési sebességet, vagy túlmelegedést okozhatnak.
- A vezeték nélküli töltőtermékek kényelmesebbé teszik a töltést a vezetékes töltőknél, de a jelenlegi vezeték nélküli technológia korlátai miatt töltési sebességük lassabb, mint a vezetékes töltőké.
- A magas hőmérsékletek csökkentik a töltési sebességet és korlátozzák a teljesítményt. Ajánlott, hogy a készüléket olyan környezetben töltsse, ahol a hőmérséklet 40°C / 104°F alatt van.

Fontos biztonsági előírások



A termék telepítése vagy üzemeltetése előtt kérjük, olvassa el az alján található elektromos és biztonsági információkat.

- A termék használata során a maximális környezeti hőmérséklet nem haladhatja meg a 40 °C-ot.

Megfeleléségi nyilatkozat

Ezenel az Anker Innovations Limited kijelenti, hogy ez a termék megfelel a 2014/53/EU és a 2011/65/EU irányelveknek. Az EU-s megfeleléségi nyilatkozat teljes szövege a következő internetcímen érhető el: www.anker.com

A rádiófrekvenciás kitettség követelményeinek való megfelelés érdekében legalább 20 cm-távolságot kell tartani a felhasználó teste és a termék között.

	Csak beltéri használatra
	Ez a szimbólum azt jelzi, hogy ez a termék nem kezelhető háztartási hulladékként. Ehelyett az elektromos és elektronikus berendezések újrafeldolgozására szolgáló gyűjtőhelyen kell átadni.

Specifications

Ingresso	12V = 3A / 15V = 2.66A
Uscita	15W Max / 5W Max / 5W Max (Phone: 15W Max / Apple Watch: 5W Max / TWS: 5W Max)



- Questo caricabatterie wireless non è compatibile con custodie per telefoni non MagSafe, come le custodie Otterbox Defender.
- Collegare il caricabatterie wireless a un adattatore a muro Quick Charge 2.0/3.0 o Power Delivery. Non collegare a un caricatore a muro 5V/1A o a una porta USB su un computer in quanto potrebbe influire sulla funzione di ricarica wireless.
- Non posizionare oggetti estranei tra il dispositivo e la superficie del caricabatterie wireless, inclusi cuscinetti metallici su un supporto per auto, schede magnetiche, chiavi di porte, monete, schede NFC o altri oggetti metallici, poiché potrebbero potenzialmente smagnetizzare il caricabatterie wireless, influenzare la velocità della ricarica o causare surriscaldamento.
- I prodotti di ricarica wireless rendono la ricarica più pratica rispetto a quelli cablati. Tuttavia, a causa dei limiti della tecnologia wireless corrente, la loro velocità di ricarica è inferiore.
- Le alte temperature ridurranno la velocità di ricarica e la potenza. Si consiglia di ricaricare il dispositivo in ambienti con temperature inferiori a 40 °C.

Istruzioni importanti sulla sicurezza



Fare riferimento alle informazioni elettriche e di sicurezza sul fondo prima di installare o utilizzare il prodotto.

- Il prodotto deve essere utilizzato in ambienti a temperatura non superiore ai 40 °C.

Dichiarazione di conformità

Con la presente, Anker Innovations Limited dichiara che questo prodotto è conforme alle Direttive 2014/53/EU & 2011/65/EU. Il testo completo della dichiarazione di conformità UE è disponibile al seguente indirizzo Internet: www.anker.com

Per rispettare i requisiti di esposizione alle radiofrequenze, è necessario mantenere una distanza minima di separazione di 20 cm tra il corpo dell'utente e il prodotto.

	Solo per uso in ambienti interni
	Questo simbolo indica che il presente prodotto non deve essere trattato come rifiuto domestico. Deve invece essere consegnato al punto di raccolta applicabile per il riciclaggio di apparecchiature elettriche ed elettroniche.

Specifications

Ingang	12V = 3A / 15V = 2.66A
Uitgang	15W Max / 5W Max / 5W Max (Phone: 15W Max / Apple Watch: 5W Max / TWS: 5W Max)



- Deze draadloze oplader is niet compatibel met niet-MagSafe telefoonhoesjes, zoals Otterbox Defender hoesjes.
- Sluit de draadloze oplader aan op een Quick Charge 2.0/3.0 of Power Delivery wandadapter. Sluit niet aan op een 5V/1A wandlader of een USB-poort op een computer, omdat dit de draadloze oplaadfunctie kan beïnvloeden.
- Plaats geen vreemde voorwerpen tussen uw apparaat en het oppervlak van de draadloze oplader, inclusief metalen pads op een autohouder, magnetische kaarten, deursleutels, munten, NFC-kaarten of andere metalen voorwerpen, omdat ze de draadloze oplader mogelijk kunnen demagnetiseren, de oplaadsnelheid kunnen beïnvloeden of oververhitting kunnen veroorzaken.
- Draadloze oplaadproducten maken opladen handiger dan bedrade opladers, maar door de huidige draadloze technologie is hun oplaadsnelheid langzamer dan die van bedrade opladers.
- Hoge temperaturen zullen de laadsnelheid verminderen en het vermogen beperken. Het wordt aanbevolen om uw apparaat op te laden in omgevingen met temperaturen onder de 40°C / 104°F.

Belangrijke veiligheidsinstructies



Raadpleeg de elektrische en veiligheidsinformatie aan de onderkant van het product voordat u het installeert of gebruikt.

- De omgevingstemperatuur mag tijdens het gebruik van dit product niet hoger zijn dan 40 °C.

Verklaring van conformiteit

Hierbij verklaart Anker Innovations Limited dat dit product voldoet aan de richtlijnen 2014/53/EU en 2011/65/EU. De volledige tekst van de conformiteitsverklaring voor de EU is beschikbaar op de volgende website: www.anker.com

Om te voldoen aan de vereisten voor blootstelling aan RF, moet er een minimale afstand van 20 cm worden aangehouden tussen het lichaam van de gebruiker en het product.

	Alleen voor gebruik binnenshuis
	Dit symbool geeft aan dat dit product niet als huishoudelijk afval mag worden behandeld. In plaats daarvan moet het worden ingeleverd bij het daarvoor bestemde inzamelpunt voor de recycling van elektrische en elektronische apparatuur.

Specifications

Inngang	12V = 3A / 15V = 2.66A
Utgang	15W Max / 5W Max / 5W Max (Phone: 15W Max / Apple Watch: 5W Max / TWS: 5W Max)



- Den trådløse laderen er ikke kompatibel med ikke-MagSafe-telefonetui, som Otterbox Defender-etui.
- Koble den trådløse laderen til en Quick Charge 2.0/3.0 eller Power Delivery veggadapter. Ikke koble til en 5V/1A vegg lader eller en USB-port på en datamaskin, da det kan påvirke den trådløse lading funksjonen.
- Ikke plasser noen fremmede gjenstander mellom enheten din og overflaten på den trådløse laderen, inkludert metallputer på en bilmontering, magnetkort, dørnøkler, mynter, NFC-kort eller andre metallgjenstander, da de potensielt kan avmagnetisere den trådløse laderen, påvirke ladehastigheten, eller forårsake overoppheting.
- Trådløse lade produkter gjør lading mer praktisk enn kablede ladere, men begrenset av dagens trådløse teknologi, er ladehastigheten deres tregere enn den for kablede ladere.
- Høye temperaturer vil redusere ladearten og begrense strømmen. Det anbefales at du lader enheten din i omgivelser med temperaturer under 40°C / 104°F.

Viktige sikkerhetsinstruksjoner



Se informasjonen om elektrisitet og sikkerhet nederst før du installerer eller bruker produktet.

- Omgivelsestemperaturen ved bruk av produktet må ikke overstige 40 °C.

Samsvarserklæring

Herved erklærer Anker Innovations Limited at dette produktet er i samsvar med direktivene 2014/53/EU og 2011/65/EU. Hele teksten til EU-samsvarserklæringen er tilgjengelig på følgende Internett-adresse: www.anker.com

For å overholde kravene til RF-eksponering, må det opprettholdes en minimumsavstand på 20 cm mellom brukerens kropp og produktet.

	Kun til innendørs bruk
	Dette symbolet indikerer at dette produktet ikke skal håndteres som husholdningsavfall. Det må i stedet leveres ved et innsamlingspunkt for resirkulering av elektrisk og elektronisk utstyr.

Specifications

Parametry wejściowe	12V = 3A / 15V = 2.66A
Wyjście	15W Max / 5W Max / 5W Max (Phone: 15W Max / Apple Watch: 5W Max / TWS: 5W Max)



- Ta bezprzewodowa ładowarka nie jest kompatybilna z obudowami do telefonów nie-MagSafe, takimi jak obudowy Otterbox Defender.
- Podłącz bezprzewodową ładowarkę do adaptera ściennego Quick Charge 2.0/3.0 lub Power Delivery. Nie podłączaj do ładowarki ściennego 5V/1A ani do portu USB na komputerze, ponieważ może to wpłynąć na funkcję ładowania bezprzewodowego.
- Nie umieszczaj żadnych obcych przedmiotów między urządzeniem a powierzchnią ładowarki bezprzewodowej, w tym metalowych podkładek na uchwyt samochodowy, kart magnetycznych, kluczy do drzwi, monet, kart NFC czy innych metalowych przedmiotów, ponieważ mogą one potencjalnie demagnetyzować ładowarkę bezprzewodową, wpłynąć na prędkość ładowania lub powodować przegrzewanie.
- Produkty do ładowania bezprzewodowego sprawiają, że ładowanie jest wygodniejsze niż w przypadku ładowarek przewodowych, ale ograniczone obecną technologią bezprzewodową, ich prędkość ładowania jest wolniejsza niż ładowarek przewodowych.
- Wysokie temperatury obniżają prędkość ładowania i ograniczają moc. Zaleca się ładowanie urządzenia w środowiskach o temperaturze poniżej 40°C / 104°F.

Ważne instrukcje dotyczące bezpieczeństwa



Przed przystąpieniem do instalacji lub obsługi produktu należy zapoznać się z informacjami dotyczącymi elektryczności i bezpieczeństwa znajdującymi się na dole.

- Maksymalna temperatura otoczenia podczas użytkowania tego produktu nie może przekraczać 40°C.

Deklaracja zgodności

Niniejszym Anker Innovations Limited oświadcza, że ten produkt jest zgodny z dyrektywami 2014/53/UE i 2011/65/UE. Pełny tekst deklaracji zgodności UE jest dostępny na stronie: www.anker.com

Aby zachować zgodność z wymogami dotyczącymi ekspozycji na częstotliwości radiowe, należy zachować minimalną odległość 20 cm między ciałem użytkownika a produktem.



Wyłącznie do użytku w pomieszczeniach



Ten symbol oznacza, że produkt nie może być traktowany jako odpad komunalny. Produkt należy przekazać do odpowiedniego punktu zbiórki zajmującego się recyklingiem sprzętu elektrycznego i elektronicznego.

Specifications

Entrada	12V = 3A / 15V = 2.66A
Saída	15W Max / 5W Max / 5W Max (Phone: 15W Max / Apple Watch: 5W Max / TWS: 5W Max)



- Este carregador sem fios não é compatível com capas de telefone que não sejam MagSafe, tais como as capas Otterbox Defender.
- Conecte o carregador sem fio a um adaptador de parede Quick Charge 2.0/3.0 ou Power Delivery. Não conecte a um carregador de parede de 5 V/1 A ou a uma porta USB de um computador, pois isso poderá afetar a função de carregamento sem fio.
- Não coloque objetos estranhos entre o dispositivo e a superfície do carregador sem fios, incluindo bases metálicas em suportes de carros, cartões magnéticos, chaves, moedas, cartões NFC ou outros objetos metálicos, visto que estes podem desmagnetizar o carregador sem fios, afetar a velocidade de carregamento ou provocar sobreaquecimento.
- Os produtos de carregamento sem fios fazem com que o carregamento seja mais prático do que com os carregadores com fios. No entanto, estão limitados à tecnologia sem fios atual e, como tal, a velocidade de carregamento é mais lenta do que com os carregadores com fios.
- As temperaturas elevadas irão reduzir a velocidade de carregamento e limitar a potência. Recomenda-se que carregue o dispositivo em ambientes com temperaturas abaixo dos 40 °C/104 °F.

Instruções de segurança importantes



Consulte as informações elétricas e de segurança na parte inferior antes de instalar ou operar o produto.

- A temperatura ambiente máxima para usar este produto não deve ultrapassar os 40 °C.

Declaração de conformidade

Por meio deste, a Anker Innovations Limited declara que este produto está em conformidade com as Diretivas 2014/53/UE e 2011/65/UE. O texto completo da declaração de conformidade da UE está disponível no seguinte endereço da internet: www.anker.com

Para cumprir os requisitos de exposição à RF, deve ser mantida uma distância mínima de separação de 20 cm entre o corpo do utilizador e o produto.



Apenas para utilização em espaços interiores



Este símbolo indica que o presente produto não deve ser tratado como resíduo doméstico. Deve ser entregue no ponto de recolha aplicável para a reciclagem de equipamento elétrico e eletrónico.

Specifications

Intrare	12V = 3A / 15V = 2.66A
Ieșire	15W Max / 5W Max / 5W Max (Phone: 15W Max / Apple Watch: 5W Max / TWS: 5W Max)



- Acest încărcător fără fir nu este compatibil cu carcasa de telefon care nu sunt MagSafe, cum ar fi carcasa Otterbox Defender.
- Conectați încărcătorul wireless la un adaptor de perete Quick Charge 2.0/3.0 sau Power Delivery. Nu conectați la un încărcător de perete de 5V/1A sau la un port USB de pe un computer, deoarece poate afecta funcția de încărcare wireless.
- Nu plasați niciun obiect străin între dispozitivul dvs. și suprafața încărcătorului wireless, inclusiv plăci metalice pe un suport de mașină, carduri magnetice, chei de ușa, monede, carduri NFC sau alte obiecte metalice, deoarece acestea ar putea demagnetiza potențial încărcătorul wireless, afecta viteza de încărcare sau provoca supraîncălzire.
- Produsele de încărcare wireless fac încărcarea mai convenabilă decât încărcătoarele cu fir, dar limitate de tehnologia wireless actuală, viteza lor de încărcare este mai lentă decât cea a încărcătoarelor cu fir.
- Temperaturile ridicate vor reduce viteza de încărcare și vor restricționa puterea. Se recomandă încărcarea dispozitivului în medii cu temperaturi sub 40°C / 104°F.

Instrucțiuni Importante de Siguranță



Vă rugăm să consultați informațiile electrice și de siguranță de pe partea de jos înainte de a instala sau opera produsul.

- Temperatura ambientală maximă în timpul utilizării acestui produs nu trebuie să depășească 40°C.

Declarație de conformitate

Prin prezenta, Anker Innovations Limited declară că acest produs este în conformitate cu Directivile 2014/53/UE și 2011/65/UE. Textul integral al declarației UE de conformitate este disponibil la următoarea adresă de internet: www.anker.com

Pentru a respecta cerințele de expunere la RF, trebuie menținută o distanță minimă de separare de 20 cm între corpul utilizatorului și produs.



Doar pentru uz interior



Acest simbol indică faptul că acest produs nu trebuie tratat ca deșeu casnic. În schimb, trebuie predat punctului de colectare aplicabil pentru reciclarea echipamentelor electrice și electronice.

Specifications

Входной ток	12V = 3A / 15V = 2.66A
Выход	15W Max / 5W Max / 5W Max (Phone: 15W Max / Apple Watch: 5W Max / TWS: 5W Max)



- Это беспроводное зарядное устройство несовместимо с чехлами для телефонов Otterbox Defender и другими чехлами, отличными от MagSafe.
- Подключите беспроводное зарядное устройство к адаптеру Quick Charge 2.0/3.0 или Power Delivery. Не подключайте его к зарядному устройству, рассчитанному на напряжение 5 В и силу тока 1 А или USB-порту компьютера, так как это может повлиять на функцию беспроводной зарядки.
- Не помещайте посторонние предметы между устройством и поверхностью беспроводного зарядного устройства, в том числе металлические пластины автомобильного крепления, магнитные карты, дверные ключи, монеты, карты NFC или другие металлические предметы, так как они потенциально могут размагнитить беспроводное зарядное устройство, повлиять на скорость зарядки или вызвать перегрев.
- Беспроводные зарядные устройства более удобны в использовании, но из-за ограничений современных беспроводных технологий скорость зарядки при их использовании ниже, чем при использовании проводных зарядных устройств.
- При высоких температурах снижается скорость зарядки и ограничивается мощность. Рекомендуется заряжать устройство при температуре окружающей среды ниже 40°C.

Важные инструкции по технике безопасности



Перед установкой или эксплуатацией изделия ознакомьтесь с информацией об электрических характеристиках и безопасности на нижней стороне.

- Температура воздуха при эксплуатации этого изделия не должна превышать 40°C.

Декларация о соответствии

Настоящая компания Anker Innovations Limited заявляет, что данный продукт соответствует Директивам 2014/53/EU и 2011/65/EU. Полный текст декларации соответствия ЕС доступен по следующему интернет-адресу: www.anker.com

Чтобы соответствовать требованиям к радиочастотному излучению, между телом пользователя и изделием должно соблюдаться минимальное расстояние в 20 см.



Используйте только в помещениях



Этот символ означает, что изделие нельзя утилизировать вместе с бытовыми отходами. Вместо этого его необходимо передать в соответствующий пункт сбора для переработки электрического и электронного оборудования.

Specifications

Napájanie	12V = 3A / 15V = 2.66A
Výstup	15W Max / 5W Max / 5W Max (Phone: 15W Max / Apple Watch: 5W Max / TWS: 5W Max)



- Táto bezdrôtová nabíjačka nie je kompatibilná s telefónnymi puzdrami, ktoré nie sú MagSafe, ako napríklad puzdrá Otterbox Defender.
- Bezdrôtovú nabíjačku pripojte k adaptéru Quick Charge 2.0/3.0 alebo Power Delivery. Nepripájajte k nabíjačke 5V/1A alebo k USB portu na počítači, pretože to môže ovplyvniť funkciu bezdrôtového nabíjania.
- Medzi zariadenie a povrch bezdrôtovej nabíjačky neumiestňujte žiadne cudzie predmety, vrátane kovových podložiek na autonosičoch, magnetických kariet, kľúčov od dverí, mincí, NFC kariet alebo iných kovových predmetov, pretože by mohli potenciálne demagnetizovať bezdrôtovú nabíjačku, ovplyvniť rýchlosť nabíjania alebo spôsobit prehriatie.
- Medzi drôtové nabíjacie produkty robia nabíjanie pohodlnejšie ako káblové nabíjačky, ale obmedzené súčasnosťou bezdrôtovou technológiou, ich nabíjacia rýchlosť je pomalšia ako u káblových nabíjačiek.
- Vysoké teploty znižujú rýchlosť nabíjania a obmedzujú výkon. Odporúča sa nabíjať zariadenie v prostredíach s teplotami nižšími ako 40°C / 104°F.

Dôležité bezpečnostné pokyny



Pred inštaláciou alebo používaním výrobku si prečítajte technické a bezpečnostné údaje na spodnej strane.

- Maximálna teplota okolia nesmie pri používaní tohto výrobku prekročiť 40 °C.

Vyhlásenie o zhode

Spoločnosť Anker Innovations Limited týmto vyhlasuje, že tento produkt je v súlade so smernicami 2014/53/EÚ a 2011/65/EÚ. Úplné znenie vyhlásenia o zhode pre EÚ je k dispozícii na tejto internetovej adrese: www.anker.com

Aby ste splnili požiadavky na vystavenie sa rádiovému žiareniu, musí byť medzi telom používateľa a produktom dodržaná minimálna vzdialenosť 20 cm.

	Použitie len v interiéri
	Tento symbol vyjadruje, že sa s týmto výrobkom nesmie zaobchádzať ako s domovým odpadom. Namiesto toho ho treba odovzdať na príslušnom zbernom mieste na recykláciu elektrických a elektronických zariadení.

Specifications

Vhodna moč	12V = 3A / 15V = 2.66A
Izhod	15W Max / 5W Max / 5W Max (Phone: 15W Max / Apple Watch: 5W Max / TWS: 5W Max)



- Ta brezžični polnilec ni združljiv z ne-MagSafe telefonskimi ovitki, kot so ovitki Otterbox Defender.
- Brezžični polnilnik priključite na stenski adapter Quick Charge 2.0/3.0 ali Power Delivery. Ne priključujte na stenski polnilnik 5V/1A ali na USB vrata na računalniku, saj lahko to vpliva na funkcijo brezžičnega polnjenja.
- Ne postavljajte tujih predmetov med vašo napravo in površino brezžičnega polnilnika, vključno z kovinskimi blazinicami na avtomobilskem nosilcu, magnetnimi karticami, ključi vrat, kovanci, NFC karticami ali drugimi kovinskimi predmeti, saj bi lahko potencialno demagnetizirali brezžični polnilnik, vplivali na hitrost polnjenja ali povzročili pregrevanje.
- Brezžični polnilniki naredijo polnjenje bolj priročno kot žični polnilniki, vendar so zaradi trenutne brezžične tehnologije njihove hitrosti polnjenja počasnejše kot pri žičnih polnilnikih.
- Visoke temperature bodo zmanjšale hitrost polnjenja in omejile moč. Priporočljivo je, da napravo polnite v okoljih s temperaturami pod 40°C / 104°F.

Pomembna varnostna navodila



Pred namestitvijo ali uporabo naprave preberite spodnje informacije o varnosti in ravnanju z elektriko.

- Najvišja temperatura okolice med uporabo te naprave ne sme presegati 40 °C.

Izjava o skladnosti

Družba Anker Innovations Limited izjavlja, da je ta izdelek v skladu z direktivama 2014/53/EU in 2011/65/EU. Celotno besedilo izjave EU o skladnosti je na voljo na naslednjem internetnem naslovu: www.anker.com

Da bi izpolnili zahteve glede izpostavljenosti RF, je treba vzdrževati minimalno razdaljo 20 cm med telesom uporabnika in izdelkom.

	Uporaba samo v zaprtih prostorih
	Ta simbol označuje, da s tem izdelkom ne smete ravnati kot z gospodinjstvom odpadkom. Namesto tega ga je treba oddati na ustreznem zbirnem mestu za recikliranje električne in elektronske opreme.

Specifications

Inspänning	12V = 3A / 15V = 2.66A
Utgång	15W Max / 5W Max / 5W Max (Phone: 15W Max / Apple Watch: 5W Max / TWS: 5W Max)



- Denna trådlösa laddare är inte kompatibel med icke-MagSafe-telefonfodral, som Otterbox Defender-fodral.
- Anslut den trådlösa laddaren till en Quick Charge 2.0/3.0 eller Power Delivery väggadapter. Anslut inte till en 5V/1A väggaddare eller en USB-port på en dator, eftersom det kan påverka den trådlösa laddningsfunktionen.
- Placera inte några främmande föremål mellan din enhet och den trådlösa laddarens yta, inklusive metallplattor på en bilmontering, magnetkort, dörrnycklar, mynt, NFC-kort eller andra metallföremål, eftersom de potentiellt kan avmagnetisera den trådlösa laddaren, påverka laddningshastigheten eller orsaka överhettning.
- Trådlösa laddningsprodukter gör laddning mer bekvämt än trådbundna laddare, men begränsade av nuvarande trådlös teknik är deras laddningshastighet långsammare än den för trådbundna laddare.
- Höga temperaturer kommer att minska laddningshastigheten och begränsa strömmen. Det rekommenderas att du laddar din enhet i miljöer med temperaturer under 40°C / 104°F.

Viktiga säkerhetsanvisningar



Se el- och säkerhetsinformationen på undersidan innan du installerar eller använder produkten.

- Produkten får inte användas i högre omgivningstemperaturer än 40 °C.

Försäkran om efterlevnad

Anker Innovations Limited försäkrar härmed att denna produkt överensstämmer med direktiven 2014/53/EU & 2011/65/EU. EU-försäkran om efterlevnad finns att läsa i sin helhet på följande webbadress: www.anker.com

För att uppfylla kraven för RF-exponering måste ett minsta avstånd på 20 cm hållas mellan användarens kropp och produkten.



Endast för inomhusbruk



Den här symbolen anger att produkten inte ska kasseras tillsammans med hushållsavfall. Den ska i stället lämnas till en tillämplig insamlingsplats för återvinning av elektrisk och elektronisk utrustning.

Specifications

Giriş	12V = 3A / 15V = 2.66A
Çıkış	15W Max / 5W Max / 5W Max (Phone: 15W Max / Apple Watch: 5W Max / TWS: 5W Max)



- Bu kablosuz şarj cihazı, Otterbox Defender kılıfları gibi MagSafe özelliğini desteklemeyen telefon kılıflarıyla uyumlu değildir.
- Kablosuz şarj cihazını bir Quick Charge 2.0/3.0 veya Power Delivery duvar adaptörüne bağlayın. Kablosuz şarj işlevini etkileyebileceği için, 5 V/1 A duvar şarj cihazına veya bilgisayardaki bir USB bağlantı noktasına bağlamayın.
- Cihazınız ile kablosuz şarj cihazının yüzeyi arasında, araba tutucusu üzerindeki metal pedler, manyetik kartlar, kapı anahtarları, bozuk paralar, NFC kartları veya diğer metal cisimler dahil herhangi bir yabancı cisim koymayın; bunlar kablosuz şarj cihazının manyetik özelliğini bozabilir, şarj hızını olumsuz etkileyebilir veya aşırı ısınmaya neden olabilir.
- Kablosuz şarj ürünleri, şarj işlemine kablolu şarj cihazlarından daha kolay hale getirir. Ancak mevcut kablosuz teknolojiyle sınırlı oldukları için şarj hızları kablolu şarj cihazlarından daha yavaştır.
- Yüksek sıcaklıklar şarj hızını düşürecek ve gücü kısıtlayacaktır. Cihazınızı 40°C / 104°F altındaki ortamlarda şarj etmeniz önerilir.

Önemli Güvenlik Talimatları



Ürünü kurmadan veya çalıştırmadan önce lütfen aşağıdaki elektrik ve güvenlik bilgilerine bakın.

- Bu ürünün kullanımı sırasında maksimum ortam sıcaklığı 40 °C'yi geçmemelidir.

Uygunluk Beyanı

Anker Innovations Limited, bu ürünün 2014/53/EU ve 2011/65/EU Direktiflerine uygun olduğunu beyan eder. AB uygunluk beyanının tam metnine aşağıdaki internet adresinden ulaşılabilir: www.anker.com

RF'ye maruz kalma gereksinimlerine uymak için kullanıcının vücudu ile ürün arasında minimum 20 cm'lik bir ayırma mesafesinin korunması gerekir.



Sadece kapalı alan kullanımı



Bu sembol, bu ürünün evsel atık olarak işlem görmemesi gerektiğini belirtir. Bunun yerine, elektrikli ve elektronik ekipmanların geri dönüşümü için geçerli toplama noktasına teslim edilmelidir.

製品の仕様

入力	12V = 3A / 15V = 2.66A
出力	15W Max / 5W Max / 5W Max (Phone: 15W Max / Apple Watch: 5W Max / TWS: 5W Max)



- 本製品のワイヤレス充電機能は、MagSafe 非対応のケースには対応していません。
- 本製品を使用する際は、Qualcomm® Quick Charge 2.0、3.0 または USB Power Delivery 対応の充電器に接続します。正しくワイヤレス充電を行えない恐れがあるため、5W/1A の充電器や PC の USB ポートには接続しないでください。
- 正しくワイヤレス充電を行えない、または発熱するおそれがあるため、機器とワイヤレス充電器の間にものを置かないでください(例: 車載用マウントの金属パッド、クレジットカード、鍵、小銭、金属、NFC カード (非接触 IC カード) など)。
- ワイヤレス充電は有線の充電よりも手軽にできますが、仕様上、充電速度は有線での充電よりも遅くなる場合がございます。
- 周囲の温度が高い場合、出力が低下し充電速度が落ちますが、これはすべてのワイヤレス充電器に共通する現象です。40°C 未満の環境でのご使用を推奨しています。

安全にご使用いただくために



本製品のご使用の前に、以下の安全に関する注意事項を必ずお読みください。

- 本製品の動作温度は 0°C ~ 40°C です。
- 使用者が下記に該当する場合、安全な使い方を指導・説明できる方の監視のもと使用すること。
 - お子様
 - 精神的または身体的な障がいをお持ちの方
 - 知識や経験に乏しい方
- 火事や爆発、怪我につながる恐れがあるため、以下を必ず守ること。
 - 破損、水濡れ、製品入出力ポートへの異物混入、膨張、発煙、異音、異常発熱、液漏れ、充電異常に該当する場合は直ちに使用を中止する。
 - 直射日光下、炎天下の車内、火気のある場所、湿気のある場所で使用、保管しない。
 - 落下に十分注意して使用する。過度な衝撃を与えた場合、使用を中止する。
 - 分解、改造、修理をしない。
- 本製品の上にワイヤレス充電対応機器以外のものを置かない。また、本製品とワイヤレス充電対応機器の間に異物 (特に金属や磁気を帯びたもの) を挟んだ状態で使用しない。
- 熱がこもりやすい環境 (布団やバッグ内など) で使用しない。
- 直接肌に触れた状態で長時間使用しない。低温やけどにつながる恐れがあります。
- お手入れの際は、乾いた柔らかい布で優しくふき取り、化学薬品や洗剤を使用しない。
- 長期間使用しない場合は、本製品から充電機器を取り外すこと。
- すばやく安全に充電するため、Anker 純正のケーブルをおすすめします。



本製品は屋内でのみご使用ください。



本製品を廃棄する際は、お住まいの自治体のルールに従ってください。

Specifications

入力	12V = 3A / 15V = 2.66A
출력	15W Max / 5W Max / 5W Max (Phone: 15W Max / Apple Watch: 5W Max / TWS: 5W Max)



- 무선 충전기는 Otterbox Defender 케이스 같은 MagSafe 이외의 다른 휴대폰 케이스와는 호환되지 않습니다.
- 무선 충전기를 Quick Charge 2.0/3.0 또는 Power Delivery 벽 충전기 어댑터에 연결하세요. 5W/1A 벽면 충전기 또는 컴퓨터의 USB 포트에 연결하지 마십시오. 무선 충전 기능에 영향을 미칠 수 있습니다.
- 자동차 마운트의 금속 패드, 마그네틱 카드, 도어 키, 동전, NFC 카드 또는 기타 금속 물체를 포함하여 기기와 무선 충전기 표면 사이에 이물질은 두지 마십시오. 무선 충전기의 자기를 제거하거나 충전 속도에 영향을 미치거나 과열의 원인이 될 수 있습니다.
- 무선 충전 제품은 유선 충전기보다 충전하기에 더 편리하지만 현재의 무선 기술로 제한되어 있어 충전 속도가 유선 충전기보다 느립니다.
- 고온은 충전 속도를 저하시키고 전력을 제한합니다. 40°C 미만의 온도 환경에서 기기를 충전하는 것이 좋습니다.

중요 안전 지침



제품을 설치하거나 작동하기 전에 하단의 전기 및 안전 정보를 참조하십시오.

- 이 제품을 사용하는 동안 최대 주변 온도가 40°C 를 초과하지 않아야 합니다.



실내 전용



이 기호는 이 제품이 가정용 쓰레기로 처리되지 않아야 함을 나타냅니다. 따라서 이 제품은 전기/전자 장비 폐기를 재활용을 위한 지정된 수거 지점에 인계해야 합니다.

Specifications

输入	12V = 3A / 15V = 2.66A
输出	15W Max / 5W Max / 5W Max (Phone: 15W Max / Apple Watch: 5W Max / TWS: 5W Max)





- 此无线充电器不兼容非 MagSafe 手机壳，如 Otterbox Defender 手机壳。
- 将无线充电器连接到 Quick Charge 2.0/3.0 或 Power Delivery 壁式电源适配器。请勿连接 5V/1A 壁式充电器或计算机上的 USB 端口，否则可能会影响无线充电功能。
- 请勿在设备和无线充电器的表面之间放置任何异物，包括车架上的金属垫、磁卡、门钥匙、硬币、NFC 卡或其他金属物体，它们可能会让无线充电器消磁、影响充电速度或导致充电器过热。
- 无线充电产品比有线充电器更加便捷。但受到当前无线技术的限制，充电速度要慢于有线充电器。
- 高温会降低充电速度并限制功率。建议在温度低于 40° C / 104° F 的环境中为设备充电。

重要安全说明



在安装或操作本产品之前，请参阅最下方的电气安全信息。

- 不得在超过 40° C 的环境温度下使用本产品。

	仅限室内使用
	此符号表明本产品不得作为生活垃圾处理。应将本产品送至相应的废品收集处，进行电子电气设备回收处理。

Specifications

输入	12V = 3A / 15V = 2.66A
输出	15W Max / 5W Max / 5W Max (Phone: 15W Max / Apple Watch: 5W Max / TWS: 5W Max)





- 此無線充電器與非 MagSafe 手機殼 (例如 Otterbox Defender 保護殼) 不相容。
- 將無線充電器連接到 Quick Charge 2.0/3.0 或 Power Delivery 牆上變壓器。請勿連接至 5V/1A 牆上充電器或電腦上的 USB 連接埠，否則可能會影響無線充電功能。
- 請勿在裝置與無線充電器表面之間放置任何異物 (包括汽車支架上的金屬墊、磁卡、門鑰匙、硬幣、NFC 卡或其他金屬物體)，否則可能會使無線充電器消磁、影響充電速度，或導致過熱。
- 與使用有線充電器相比，使用無線充電產品充電更加方便，但是受限於目前的無線技術，其充電速度較有線充電器慢。
- 高溫會降低充電速度並限制功率。建議您在溫度低於 40° C/104° F 的環境下為裝置充電。

重要安全指示



請先閱讀最下方的電子和安全性資訊，然後再安裝或操作本產品。

- 使用本產品時，環境溫度最高不得超過 40° C。

	仅限室内使用
	此符号表示本产品不得做为家庭废弃物处理。应当改由合适的回收站进行电子与电气设备的回收利用。

المواصفاتشحن لاسلكي

Specifications



12V = 3A / 15V = 2.66A	لاجل
15W Max / 5W Max / 5W Max (Phone: 15W Max / Apple Watch: 5W Max / TWS: 5W Max)	عن ثم شرح

- لا يتوافق هذا الشاحن اللاسلكي إلا مع حافظات الهاتف المزودة بتقنية MagSafe، مثل حافظات Otterbox Defender.
- قم بتوصيل الشاحن اللاسلكي بمحول حامل 5 فولت/1 أمبير أو بمنفذ USB على الكمبيوتر Delivery. ال ال تتم بتوصيله بشاحن حامل 5 فولت/1 أمبير أو بمنفذ USB على الكمبيوتر.
- لا تضع أي أجسام غريبة بين جهازك وسطح الشاحن اللاسلكي، بما في ذلك الوسادات المعدنية الموجودة على حامل السيارة أو البطاقات المغنطة أو مفاتيح الأبواب أو العملات المعدنية أو بطاقات NFC أو غيرها من الأشياء المعدنية، حيث من المحتمل أن تؤدي إلى إزالة مغناطيسية للشاحن اللاسلكي، ما يؤثر على سرعة الشحن، أو يتسبب في ارتفاع درجة الحرارة.
- تجعل منتجات الشحن اللاسلكية عملية الشحن أكثر ملاءمة من أجهزة الشحن السلكية، لكن عند الاقتصار على التكنولوجيا اللاسلكية الحالية، تكون سرعة الشحن لأجهزة الشحن اللاسلكية أقل من سرعة الشواحن السلكية.
- تقلل درجات الحرارة المرتفعة من سرعة الشحن وتزيد الطاقة. يوصى بشحن جهازك في البيئات التي تقل فيها درجات الحرارة عن 40 درجة مئوية / 104 درجة فهرنهايت.

قراءة دليل المستخدم

نرجي الرجوع إلى المعلومات الكهربائية ومعلومات الأمان في الأسفل قبل تثبيت المنتج أو تشغيله.

- يجب ألا يتجاوز الحد الأقصى لدرجة الحرارة المحيطة أثناء استخدام هذا المنتج 40 درجة مئوية.

لاستخدام الداخلي فقط	
يشير هذا الرمز إلى أنه لا يجب التعامل مع هذا المنتج على أنه نفايات منزلية. وبدلاً من ذلك، يجب تسليمه إلى نقطة التجميع المناسبة لإعادة تدوير المعادن الكهربائية والإلكترونية.	

Specifications



12V = 3A / 15V = 2.66A	טלוק
15W Max / 5W Max / 5W Max (Phone: 15W Max / Apple Watch: 5W Max / TWS: 5W Max)	טלפ

- מטען האלחוטי הזה אינו תואם למקריר של טלפונים שאינם MagSafe, כמו מקריר של Otterbox Defender.
- התחבר למטען האלחוטי למתאם קיר של Quick Charge 2.0/3.0 או Power Delivery. אל התחבר למטען קיר של 5V/1A או ליציאת USB במחשב כיוון שה עלול להשפיע על פונקציית הטעינה האלחוטי.
- אל תניח כל אובייקטים זרים בין המכשיר שלך למשטח המטען האלחוטי, כולל פדים מתכתיים על מעמד לרכב. כרטיסים מגנטיים, מפתחות דלות, מטבעות, כרטיסי NFC או אובייקטים מתכתיים אחרים, כי הם עשויים להחליש את המטען האלחוטי, להשפיע על מהירות הטעינה, או לגרום להתחממות.
- מוצרי טעינה אלחוטיים הפוכים את הטעינה לנוחה יותר מאשר מטענים עם חוטים, אך מוגבלים על ידי הטכנולוגיה האלחוטיים הנוכחית, מהירות הטעינה שלהם איטית יותר מאשר של מטענים עם חוטים.
- טמפרטורות גבוהות יפחיתו מהירות הטעינה ויגבילו את החשמל. מומלץ לטעון את המכשיר שלך בסביבה עם טמפרטורות מתחת ל 40°C / 104°F.

הוראות בטיחות חשובות

לפני התקנת המוצר או הפעלתו, יש לעיין במידע בנושא חשמל וביטוח המופיע בהמשך.

- אין להשתמש במוצר בטמפרטורות סביבה גבוהה מ-40°C.

לשימוש בתוך הבית בלבד	
ישמל זה מציינ כי אין להתייחס למוצר כאל פסולת ביתית גרילה. במקום זאת, יש להעבירו לנקודת האיסוף המתאימה לצורך מיחזור של ציור חשמלי או אלקטרוני.	



support@anker.com

support.me@anker.com (For Middle East and Africa Only)



(US/CA) +1 (800)988 7973

(UK) +44 (0) 1604 936200

(DE) +49(0)69 9579 7960

(Middle East & Africa) +971 529750842

(UAE) +971 8000320817

(KSA)+966 8008500030

(Kuwait) +965 22069086

(Egypt) +20 8000000826

(AU) +61 3 8331 4800

(TR) +90 (850) 460 14 14

(RU) +8 (800) 511-86-23

(日本) 03 4455 7823

(中国) +86 400 0550 036

(한국) +82 02-1661-9246