

パッケージ内容

各部分の名称

各部の名称

液晶ディスプレイの表示

本製品の充電

コンセントからの充電（通常モード、最大 750W）

コンセントからの充電（超急速充電モード、最大 1100W）

ソーラーパネルからの充電（最大 300W）

シガーソケットからの充電

電源のオン / オフ

機器への給電

AC 出力ポートからの給電

USB ポートからの充電

シガーソケットからの充電

UPS (無停電電源装置) 機能の利用

Anker アプリによる操作

ライト

アンビエントライト

SOS モード

よくある質問

製品の仕様

カスタマーサポート

パッケージ内容

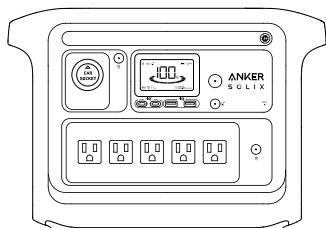

Anker SOLIX C800
Portable Power Station

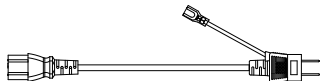

AC 充電ケーブル

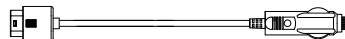

シガーソケット充電ケーブル

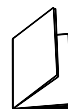

安全マニュアル

各部分の名称

各部の名称

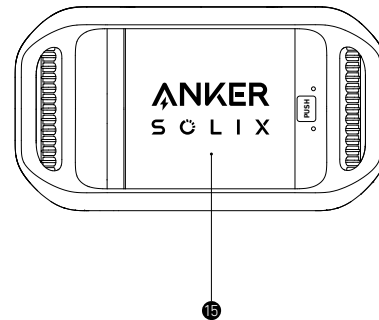
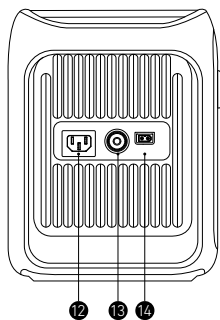
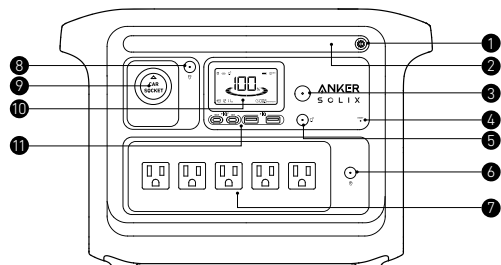

① アンビエントライトボタン	② アンビエントライト
③ 主電源ボタン	④ リセットボタン
⑤ IoT ボタン	⑥ AC 出力ボタン

⑦ AC 出力ポート	⑧ シガーソケット出力ボタン
⑨ シガーソケット出力ポート	⑩ 液晶画面
⑪ USB ポート	⑫ AC 入力ポート
⑬ 過負荷保護ボタン	⑭ ソーラー入力およびシガーソケット入力
⑮ 収納ボックス	

液晶ディスプレイの表示

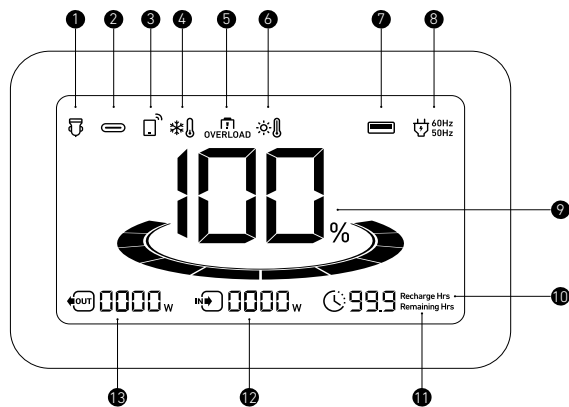

- ① シガーソケットからの給電
- ② USB-C 出力
- ③ IoT :
IoT ボタンを 1 回押し、画面にこのアイコンが表示されたら、アプリからデバイスを接続してください。
IoT ボタンを 2 秒間長押しすると、Bluetooth と Wi-Fi がオフになります。
IoT ボタンを 7 秒間長押しすると、Bluetooth と Wi-Fi がリセットされます。
- ④ 低温注意：このアイコンが表示された場合は、アイコンが消えるまで本製品の使用を停止してください。
- ⑤ 過負荷警告：
このアイコンは、いずれかのポートが過負荷になると表示されます。損傷を避けるため、当該ポートの出力はオフになります。過負荷の原因となっている機器を取り外してください。
- ⑥ 高温注意：
このアイコンが表示された場合、アイコンが消えるまで本製品の使用を停止してください。
- ⑦ USB-A 出力
- ⑧ AC 出力と電源周波数
- ⑨ 本製品のバッテリー残量
- ⑩ 本製品への充電が完了するまでの時間
- ⑪ 本製品から機器へ給電可能な残り時間
- ⑫ 入力電力
- ⑬ 出力電力

本製品の充電

コンセントからの充電（通常モード、最大 750W）

AC 充電ケーブルをコンセントに差し込み、本製品と接続します。

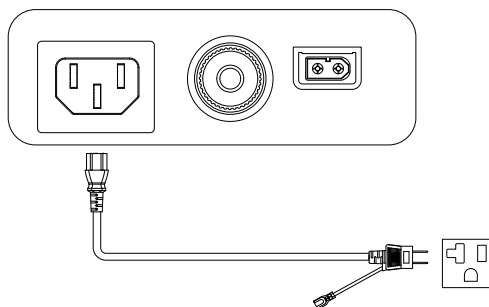

コンセントからの充電（超急速充電モード、最大 1100W）

この機能は Anker アプリで有効 / 無効を切り替えることができます。

! お急ぎでない場合は通常モードをご利用ください。バッテリー寿命をより長持ちさせることができます。

ソーラーパネルからの充電（最大 300W）

最大 300W で本製品を充電します。

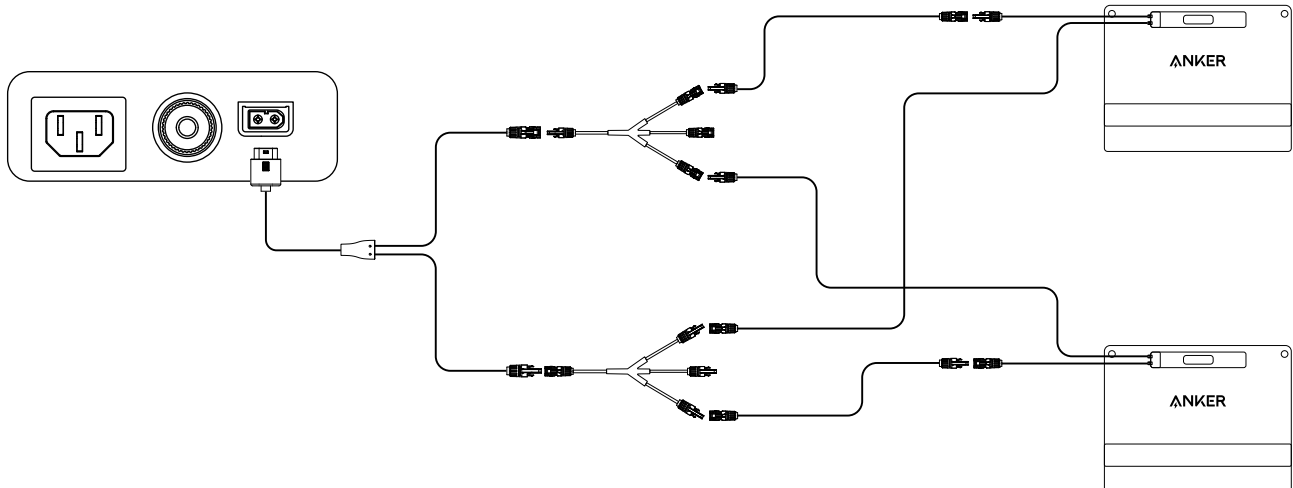

💡 Anker SOLIX ソーラーパネル製品にソーラー充電ケーブルおよび延長ケーブルが同梱されています。複数のソーラーパネルを並列接続する場合は、Anker 公式サイトからソーラー充電コネクタをご購入ください。

シガーソケットからの充電

シガーソケット充電ケーブルを車のシガーソケットにまっすぐ差し込み、本製品と接続します。

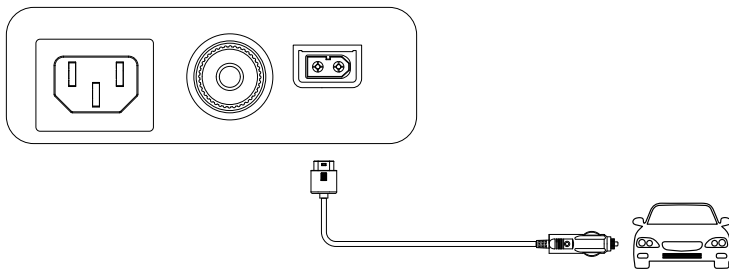

💡 本製品のバッテリー残量が 1% 以下になると、液晶画面のバッテリー残量表示が点滅し、充電が必要であることを知らせます。

電源のオン / オフ

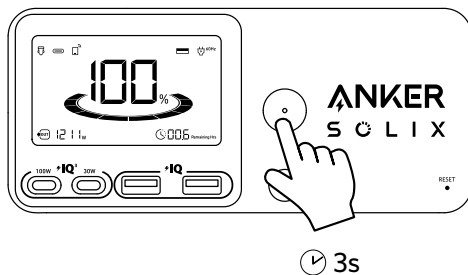

主電源ボタンを 3 秒間長押しし、本製品の電源をオンまたはオフにします。
「本製品のバッテリー残量」インジケーターが液晶画面に表示されたら、機器への給電が可能になります。

- 💡 電源を入れたら、主電源ボタンを押して液晶画面をオンまたはオフにします。
- 画面は点灯してから 30 秒後に自動的に消灯します。自動オフの時間設定は、Anker アプリで設定できます。
- 出力ボタンをオフにし、12 時間他の負荷がない場合、本製品の電源は自動的にオフになります。Anker アプリでスタンバイ時間を設定できます。

機器への給電

AC 出力ポートからの給電

AC 出力ボタンを押して、機器を AC 出力ポートに接続します。

AC 出力ポートはプラグが挿し込まれているかどうかを自動で識別し、15分以上プラグが検出されない場合に、AC 出力ポートを自動的にオフにします。これにより、電力の浪費を防ぐことができます。

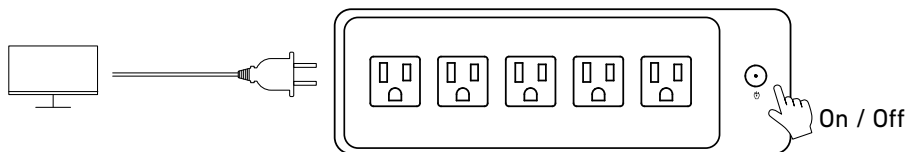

USB ポートからの充電

機器を USB ポートに接続します。

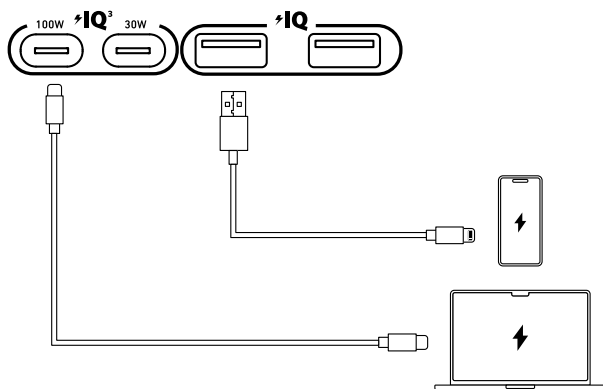

シガーソケットからの充電

シガーソケット出力ボタンを押して、機器をシガーソケットに接続します。

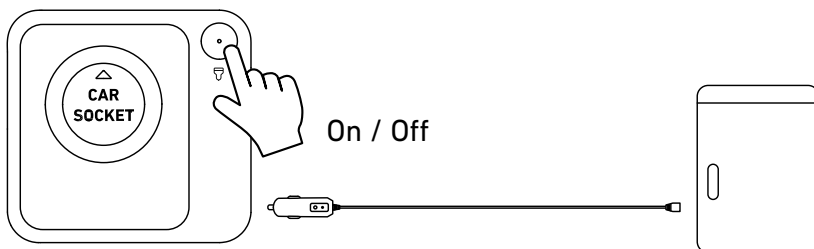

UPS (無停電電源装置) 機能の利用

本製品とコンセントを AC 充電ケーブルで接続後に、AC 出力ボタンを押し、AC 出力ポートに機器を接続します。UPS 接続では、本製品はパススルー充電されます。

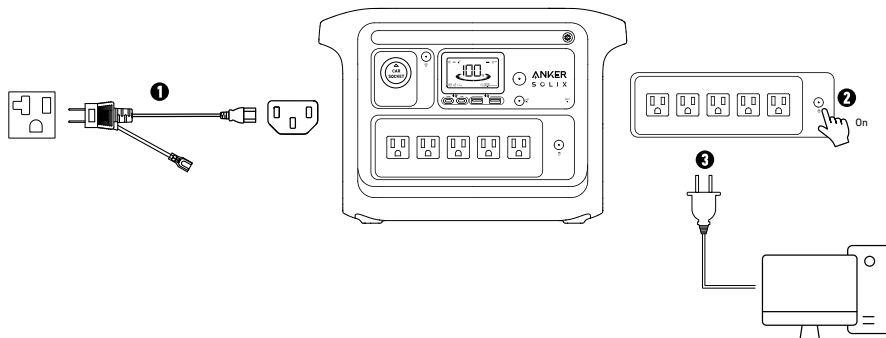

Anker アプリによる操作

Anker アプリを使用して、本製品を遠隔操作することができます。

1. Anker アプリを App Store (iOS 機器) または Google Play (Android 機器) からダウンロードするか、QR コードをスキャンしてください。

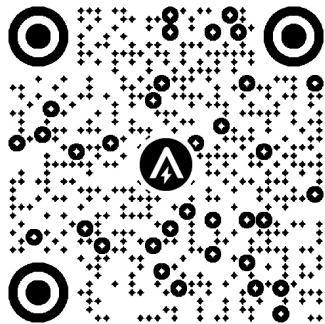

2. アプリで最新のファームウェアにアップデート後、本製品をご利用ください。まず Wi-Fi に接続し、次にコンセントから本製品を充電しながらアップデートいただきますようお願いいたします。

ライト

アンビエントライト

アンビエントライトボタンを1回押すと、アンビエントライトがオンになります。オンになった状態でさらにボタンを押すことで、明るさを調整できます。

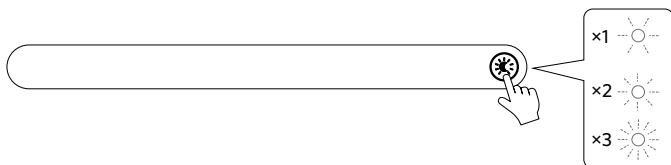

SOS モード

アンビエントライトボタンを2秒間長押しすると、SOS モードがオンになります。

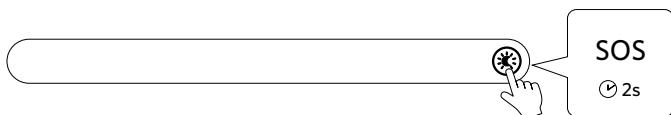

よくある質問

Q1: AC 出力ポートの最大出力はどのくらいでしょうか？

AC 出力ポートは、接続されたデバイスに最大 1200W の定格電力を供給できます。

Q2: どのようなソーラーパネルで本製品を充電できますか？

XT-60 メスコネクタを備えた 11~60V のソーラー充電器であれば、いずれもご使用いただけます。最大 10A まで対応します。Anker ソーラーパネル (100W、200W または 400W) の使用をお勧めします。

Q3: USB-C ポートは本製品の充電にも使用できますか？もしくは、給電にしか使用できませんか？

USB-C ポートは機器への給電にのみ対応しています。

Q4: AC 出力ポートから充電ができない場合はどうすればよいですか？

AC 出力ポートから充電ができない場合は、過負荷保護ボタンがオンになっていないかご確認をお願いします。オンになっている場合はボタンを押してリセットすると、給電が再開します。

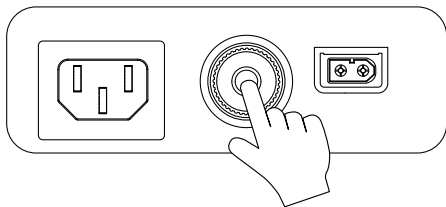

Q5: 本製品をリセットするにはどうすればよいですか？

本製品が正常に機能しない場合は、クリップなど先端が細いものをリセットホールに1秒間差し込んでください。その後も正常に動作しない場合は、大変お手数ですがカスタマーサポート (support@anker.com) までお問い合わせください。

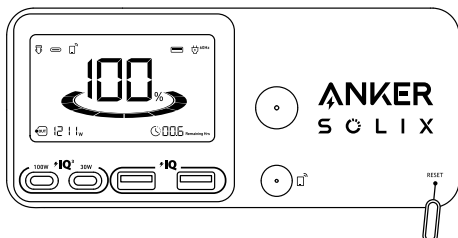

Q6: 長期間使用せずにいたら動作しなくなっていました。なぜでしょうか？

バッテリー残量が少ない状態で長期間使用されずにいると、内蔵のリチウムイオンバッテリーの自然放電が進み過放電に至る場合があります。その結果、伝導性の悪化とバッテリーの劣化が進み本製品を使用できなくなることがあります。

Q7: どのように保管、メンテナンスすればよいですか？

本製品を保管する際は、以下のことをお守りください。

- 1) 主電源ボタンをオフにすること。
- 2) 乾燥した涼しい環境に保管すること。
- 3) 定期的にバッテリー残量を確認し、30% 以下になっている場合は 100% まで充電すること。少なくとも 3 ヶ月に一度は 100% まで充電すること。

製品の仕様

バッテリー容量	768Wh
AC 入力電力	最大 100V~ 12A、50Hz/60Hz
AC 入力電力（通常モード）	最大 750W
AC 入力電力（パススルー）	最大 1200W
AC 入力電力（超急速充電モード）	最大 1100W
ソーラーパネル入力	11-60V≒10A（最大 300W）
シガーソケット出力	12V≒10A
AC 出力	100V~ 12A、50Hz/60Hz、最大 1200W
USB-A 出力	5V≒2.4A（各ポート）
USB-C 出力（100W）	5V≒3A / 9V≒3A / 15V≒3A / 20V≒3A / 20V≒5A（最大 100W）
USB-C 出力（30W）	5V≒3A / 9V≒3A / 12V≒2.5A（最大 30W）
UPS（切替時間）	20ms（ミリ秒）
動作温度（機器への給電時）	-20° C-40° C
動作温度（本製品の充電時）	0° C ~ 40° C
サイズ	約 37.1 × 20.5 × 25.0cm
重さ（本体のみ）	約 10.5kg

カスタマーサポート



最大 5 年保証（通常 18 ヶ月、Anker Japan 公式サイト会員登録で 5 年に延長）



テクニカルサポート



support@anker.com



(日本) 03 4455 7823