

アプリ



Google Play and the Google Play logo are trademarks of Google Inc.



Apple and the Apple logo are trademarks of Apple Inc.



Soundcore アプリをダウンロードすると、サウンドのカスタマイズ (イコライザーによる音質調整・Dolby Audio®・LDAC・HearID サウンド) や、ノイズキャンセリングのモード切り替え、マルチポイント接続、本体操作のカスタマイズ、ファームウェアの更新など、より充実した機能をご利用いただけます。

本製品が Soundcore アプリに接続できない場合は、アプリストアから最新のバージョンに更新してください。

各部分の名称

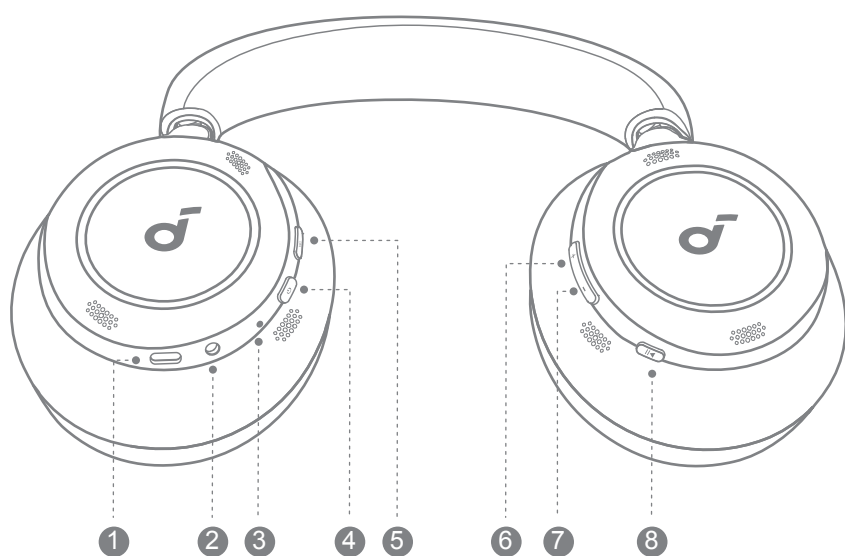

1. USB-C 充電ポート
2. 3.5mm オーディオジャック
3. LED インジケーター
4. 電源ボタン
5. NC ボタン
6. 音量アップボタン
7. 音量ダウンボタン
8. 多機能ボタン

収納方法

1. 左右のイヤークッションの「L」と「R」側を表に返します。



2. 「L」側を内側に引き上げ、「R」側をロゴが見えるように裏返します。

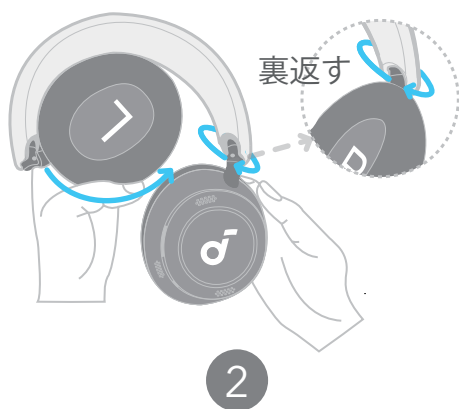

3. そのまま上に引き上げ、「L」の上に重ねます。

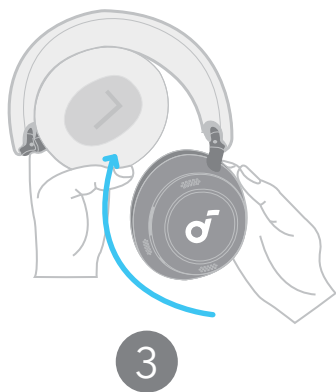

4. これで、小さなスペースにも収納できるようになります。



装着方法



「L」と記載のある方が左耳に、「R」と記載のある方が右耳にくるように装着します。快適に装着いただけるよう、ヘッドバンドの長さを調節してください。

電源オン & ペアリング

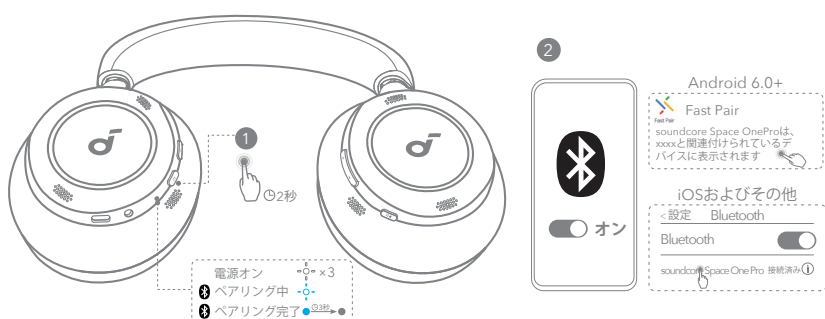

自動ペアリング：

① 本製品を初めてお使いの機器とペアリングする際、電源ボタンを2秒間長押しして電源をつけると、本製品は自動で Bluetooth ペアリングモードに入ります。

② ご使用の機器の Bluetooth をオンにし、Bluetooth 設定画面で「soundcore Space One Pro」を選択し、接続します。
※ ペアリング中は、LED インジケーターは青色に点滅します。ペアリングが完了すると、LED は3秒間点灯した後、消灯します。

Google Fast Pair：本製品は Google が提供する Fast Pair 機能を利用し Android 端末 (Android 6.0 以降) とワンタッチで簡単にペアリング設定することが出来ます。

手動ペアリング：新しい機器とペアリングする際など、手動でペアリングモードに入るには、本製品の電源がオフの状態ですべて電源ボタンを5秒間長押しします。

充電方法

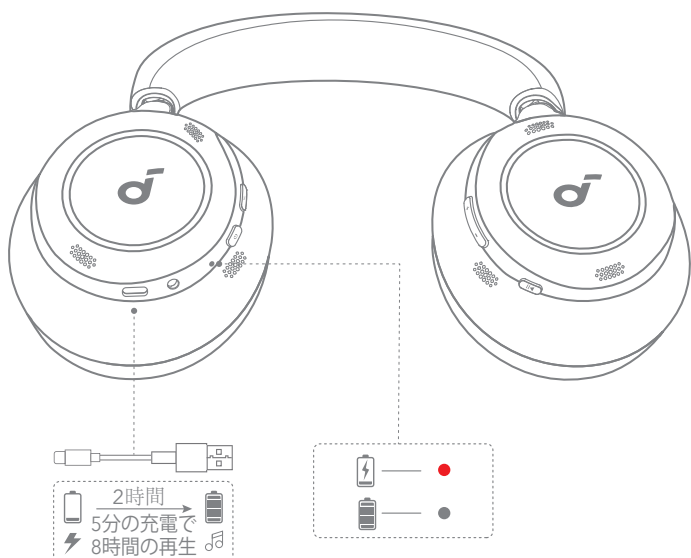

バッテリー残量が低下すると、音声プロンプトで通知されます。

付属の USB-C ケーブルを使って、本製品を充電してください。

バッテリーが満充電になるまで、約 2 時間かかります。また、短時間充電にも対応し、約 5 分の充電で最大 8 時間の再生が可能です。

注) ・ USB-C ポートに水や汗が付着している場合は、完全に乾かしてから充電してください。

・ 充電中は、本製品の電源をオンにしないでください。

マルチポイント接続

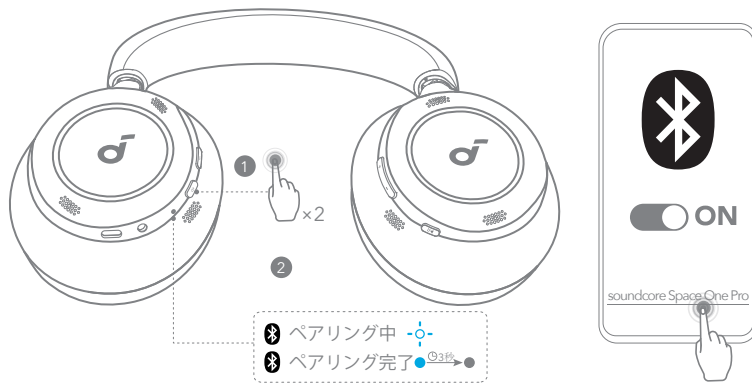

本製品は同時に 2 台の機器と接続できるため、機器の切り替えを簡単に行っていただくことができます。接続方法は次の 2 通りあります：

方法 1：手動で接続する

1 台目の機器に接続した状態で電源ボタンを 2 回押すと、Bluetooth ペアリングモードに入り 2 台目の機器と接続できるようになります。

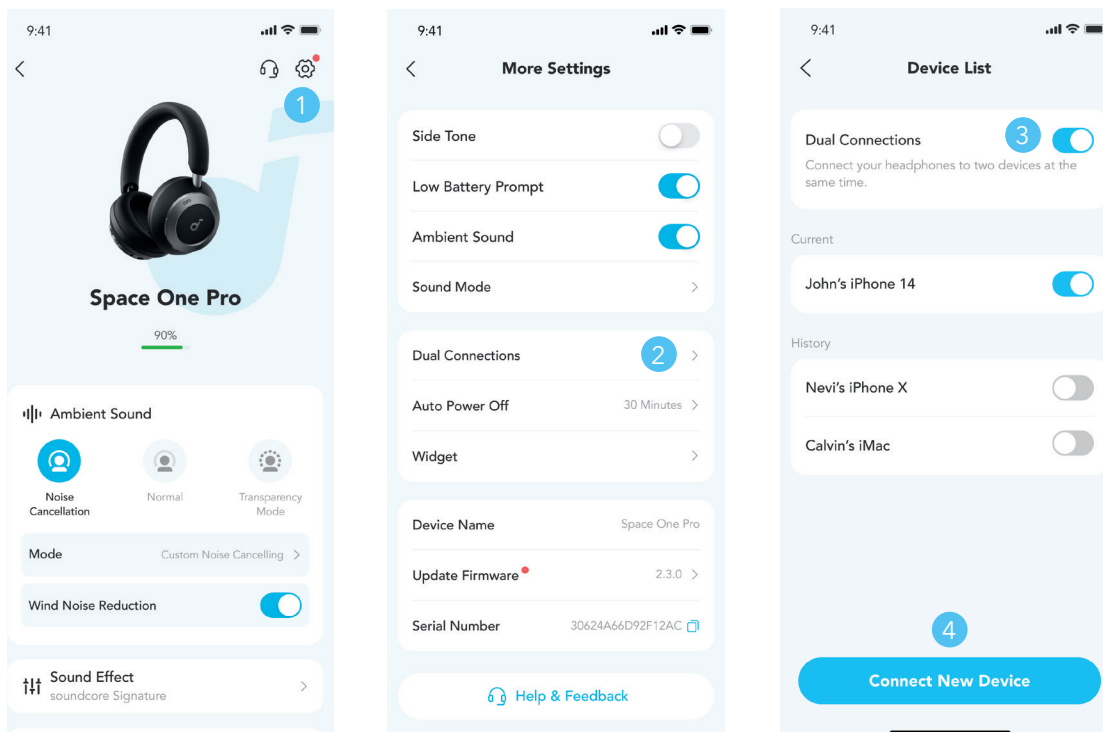

方法 2：Soundcore アプリから接続する

Soundcore アプリのホーム画面右上にある「設定」アイコンから、「マルチポイント接続」>「マルチポイント接続」をオン>「新しい機器と接続する」をタップすると、Bluetooth ペアリングモードに入り 2 台目の機器とペアリングできるようになります。

過去に接続した機器は、リストから削除することができます。

注) アプリのデザインや仕様は予告なく変更されることがあります。

操作方法

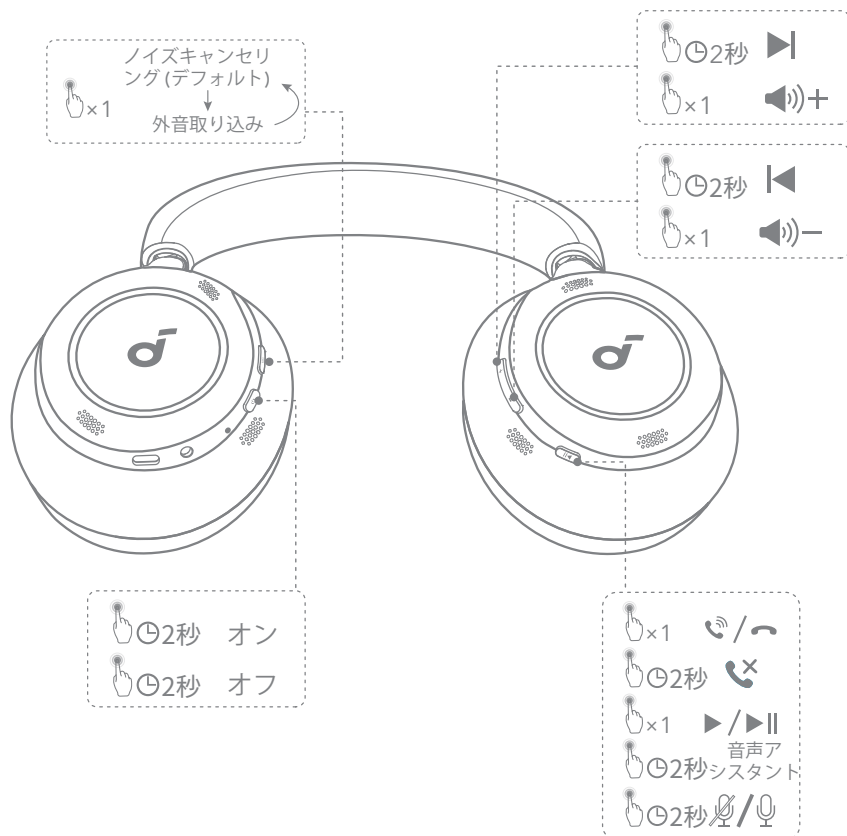

x1 : 1 回押す

x2 : 2 回押す

2 秒 : 2 秒間長押し

	モード切り替え (ノイズキャンセリング / 外音取り込み) * 標準モードは、Soundcore アプリからオンにできます。		1 回押す
	電源オン / オフ		2 秒間長押し
	再生 / 一時停止		1 回押す
	次へ		2 秒間長押し
	戻る		2 秒間長押し
	音量を上げる		1 回押す
	音量を下げる		1 回押す
	着信に応答 / 通話を終了		1 回押す
	着信を拒否		2 秒間長押し
	ミュート / ミュート解除		2 秒間長押し
	音声アシスタントを起動		2 秒間長押し

操作方法は、Soundcore アプリでカスタマイズいただけます。

ノイズキャンセリング

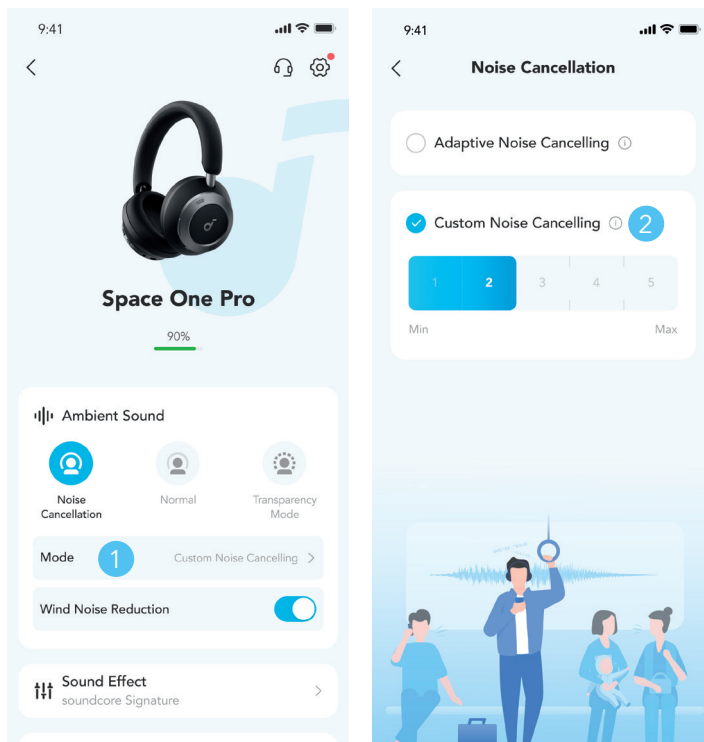

周囲のノイズを軽減するには、NC ボタンを押してノイズキャンセリングモード（デフォルト）に切り替えてください。ノイズキャンセリングモードは Soundcore アプリでカスタマイズいただけます。

- 自動でモード切り替え：周囲の騒音レベルと装着状態に応じてノイズキャンセリングを自動で最適化します。
- 手動でモード切り替え：周囲の環境に合わせて、ノイズキャンセリングレベルを手動で調整できます。

外音取り込みモード

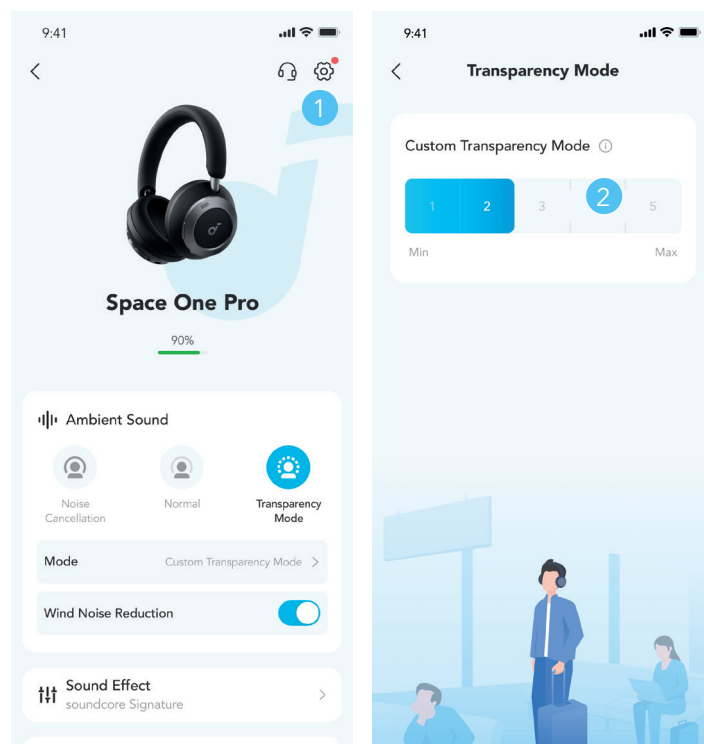

音楽を聴きながら会話や公共施設のアナウンス等の外音を同時に聞くには、NC ボタンを押して外音取り込みモードに切り替えてください。外音取り込みモードは Soundcore アプリでカスタマイズいただけます。

- カスタム：外音取り込みのレベルを手動で設定できます。

サイドトーン機能

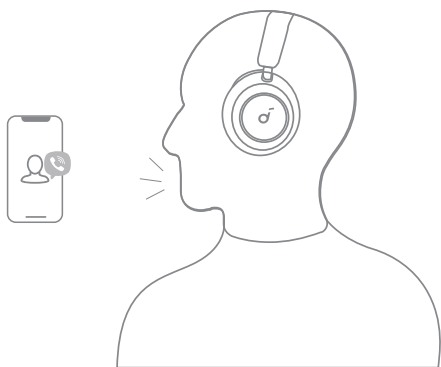

サイドトーン機能により、本製品を装着しながら通話をする時、ご自身の声より大きくはっきりと聞こえます。
※ サイドトーン機能はデフォルトでオンになっています。オフにするには、Soundcore アプリで設定をご変更ください。

EASY CHAT

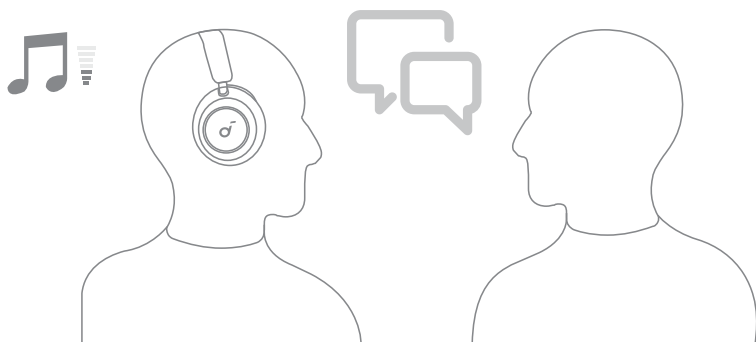
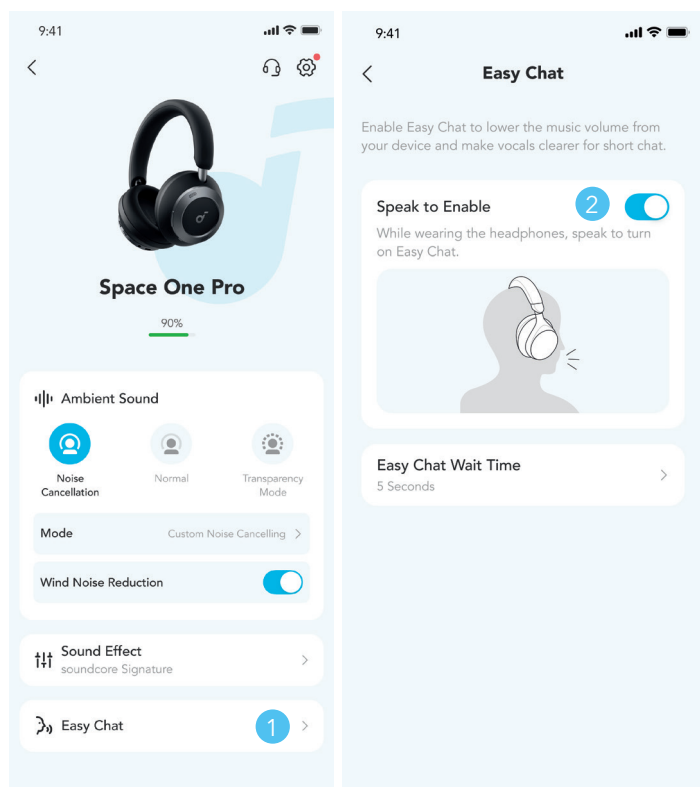

EASY CHAT では、本製品の着用中に会話をすると自動的に音楽の音量が小さくなり、話している相手の声が大きくなります。そのため、ヘッドホンを着用したまま快適に会話することができます。

話し終わって5秒間(※)経つと、EASY CHAT は自動でオフになり、本製品は通常のモードに戻ります。

* 時間設定は Soundcore アプリで変更いただけます。

注) EASY CHAT は、Soundcore アプリからオンにできます。

LDAC

- LDAC を使用してハイレゾ音源再生を体験するためには、Android 8.0 以降を搭載した機器を使用してください。iOS 端末は LDAC 非対応です。
- LDAC ではより高品質のサウンドをお楽しみいただけますが、消費電力が増加し再生可能時間が短くなります。
- 干渉の少ない環境で LDAC を有効にして、安定した Bluetooth 接続を確保してください。

1. Soundcore アプリの詳細設定をタップします。
2. 「サウンドモード」内の「オーディオ品質優先」を選択して、LDAC コーデックに切り替えます。
3. マルチポイント接続で2台の機器と接続していると、ヘッドホンが LDAC に対応していないと通知されます。この場合は、マルチポイント接続を解除してから LDAC をオンにしてください。また、Dolby Audio® のご利用中は LDAC をオンにできません。Dolby Audio をオフにしてから、LDAC をオンにしてください。
4. コーデックの切り替えには約 10 秒かかります。新しいファームウェアが利用可能な場合は、更新を求められる場合があります。

有線接続

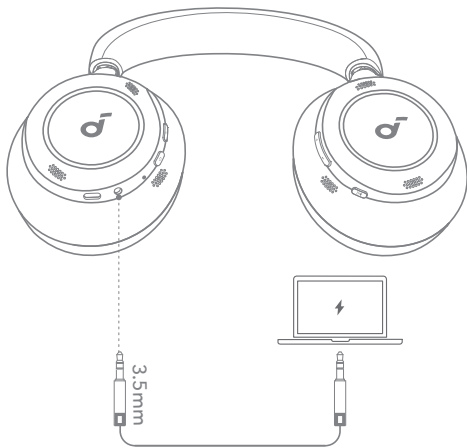

付属の 3.5mm AUX ケーブルでオーディオ機器と接続し、音楽を再生することもできます。

注) ・有線接続時、Bluetooth 接続は自動的にオフになります。

- 有線接続時、NC ボタンで切り替えられるモードは「ノイズキャンセリング」と「外音取り込み」のみになります。また、他のボタン操作は無効になります。

リセット

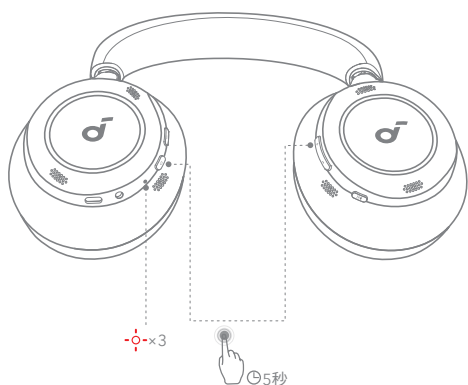





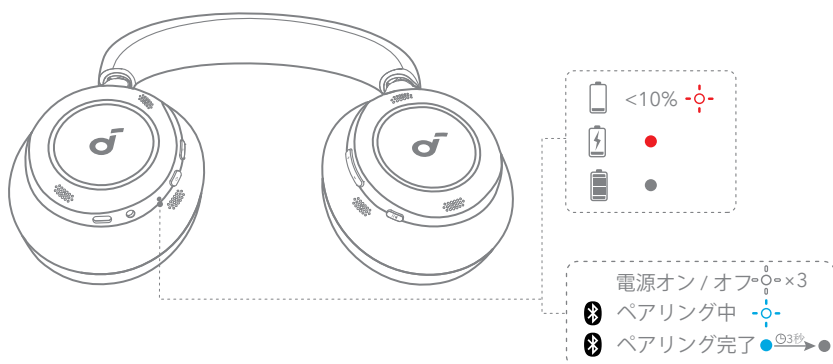

片耳からしか音が聞こえない場合や本製品と機器を適切に接続できない場合は、以下の手順で本製品のリセットを行ってください。

1. お使いの機器の Bluetooth 設定から、本製品とのペアリング履歴を削除します。
2. 音量アップボタンと電源ボタンを同時に 5 秒間長押しし、LED インジケーターが赤色に 3 回点滅するまで待ちます。

LED インジケーター



	白色に点滅
	赤色にゆっくり点滅
	青色にゆっくり点滅
	青色で点灯
	赤色で点灯
	消灯

ファームウェアの更新

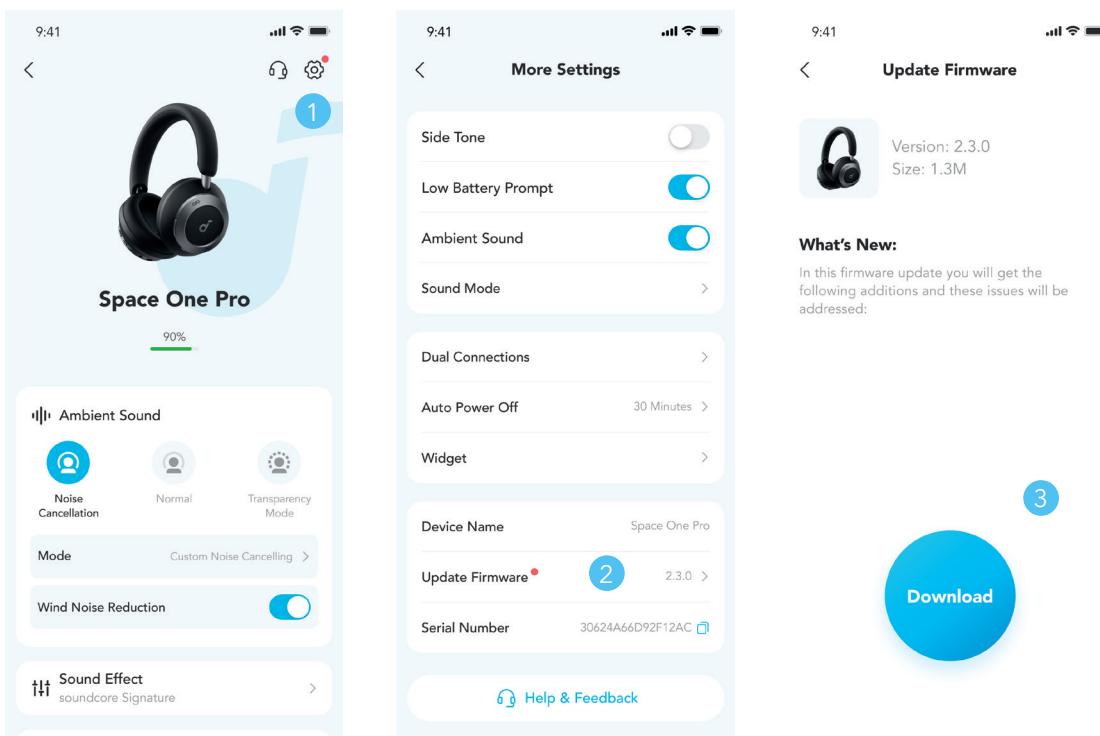

本製品をアプリに接続した際に新しいファームウェアバージョンが検出されると、通知されます。アプリの指示に従って最新の状態に更新してください。

更新が完了するまで本製品の電源は切らず、お使いの機器と接続したままにしてください。また、接続を安定させるため、更新中はいずれの操作も行わないでください。

製品の仕様

仕様は予告なく変更されることがあります。

入力	5V / 1.2A
バッテリー出力 (mAh)	350mAh × 2
充電時間	最大 2 時間
再生可能時間 (ANC オフの場合)	最大 60 時間
再生可能時間 (ANC オンの場合)	最大 40 時間
ドライバーユニット	40mm
周波数応答	20Hz-40kHz
電気抵抗	16 Ω
通信方式	Bluetooth 5.3
Bluetooth 動作範囲	15m