

パッケージ内容

概要

各部分の名称

液晶ディスプレイの表示

本製品の充電

コンセントからの充電 (最大 1500W)

ソーラーパネルからの充電 (最大 2400W)

シガーソケットからの充電 (120W)

電源のオン / オフ

機器への給電

AC 出力ポートからの給電

電気自動車への給電

USB ポートからの充電

シガーソケットからの充電

UPS(無停電電源装置)機能の利用

拡張バッテリーとの接続

Anker アプリによる操作

ライト

本製品の持ち運び方法

よくある質問

製品の仕様

カスタマーサポート

パッケージ内容

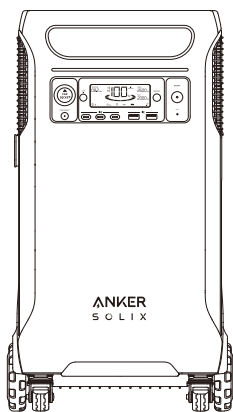

Anker SOLIX F3800 Portable
Power Station



AC 充電ケーブル

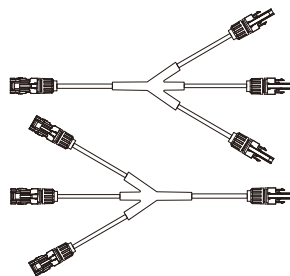

MC4 ソーラー充電
コネクタ



安全マニュアル

概要

各部分の名称

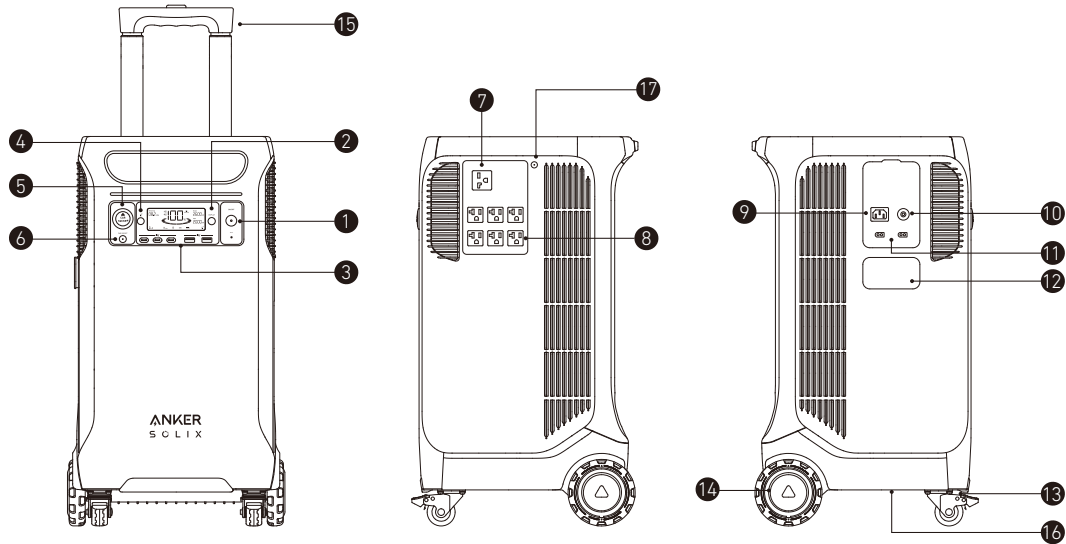

① 主電源ボタン	② 液晶画面ボタン
③ USB ポート	④ IoT ボタン
⑤ シガーソケット出力ポート	⑥ シガーソケット出力ボタン
⑦ 200V AC 出力ポート	⑧ 100V AC 出力ポート (上段 3つのポートには UPS 機能があります)
⑨ AC 入力ポート	⑩ 過負荷保護ボタン (AC 入力)
⑪ ソーラー入力およびシガーソケット入力	⑫ 拡張バッテリーポート
⑬ ストッパー	⑭ キャスター
⑮ ハンドル (ハンドル部分のボタンを押しながら引き出してください)	⑯ ボトムハンドル
⑰ AC 出力ボタン	

液晶ディスプレイの表示

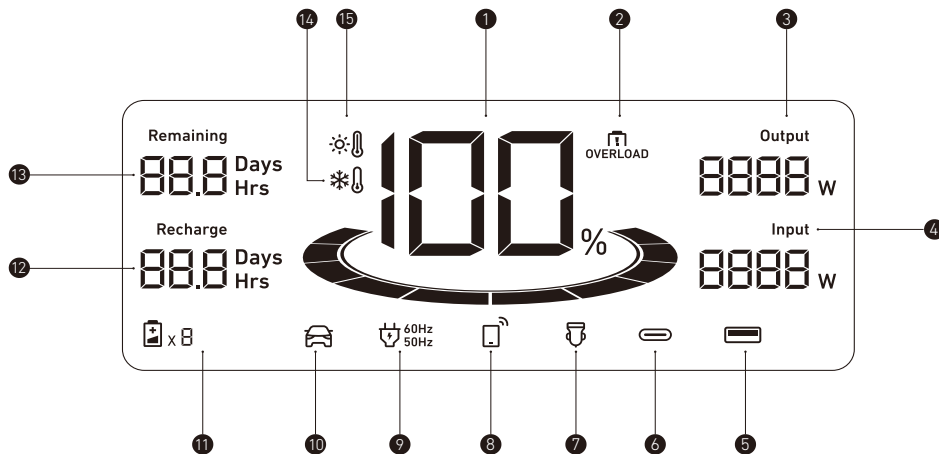

① パワーステーションと拡張バッテリーの残量

② 過負荷警告

このアイコンは、いずれかのポートが過負荷になると表示されます。損傷を避けるため、当該ポートの出力はオフになります。過負荷の原因となっている機器を取り外してください。

③ 出力電力

④ 入力電力

⑤ USB-A 出力ポート

⑥ USB-C 出力ポート

⑦ シガーソケットからの給電

⑧ IoT

IoT ボタンを 2 秒間長押しし、画面にこのアイコンが表示されたら、アプリからデバイスを接続してください。

⑨ AC 出力と電源周波数

- ⑩ 電気自動車充電
- ⑪ 拡張バッテリー接続数
拡張バッテリーが正常に接続されると、このアイコンが画面に表示されます。
- ⑫ 本製品への充電が完了するまでの時間
- ⑬ 本製品から機器へ給電可能な残り時間
- ⑭ 低温注意
このアイコンが表示された場合、アイコンが消えるまで本製品の使用を停止してください。
- ⑮ 高温注意
このアイコンが表示された場合、アイコンが消えるまで本製品の使用を停止してください。

本製品の充電

 本製品のバッテリー残量が1%以下になると、液晶画面のバッテリー残量表示が点滅し、充電が必要であることを知らせます。

コンセントからの充電 (最大 1500W)

AC 充電ケーブルをコンセントに差し込み、本製品と接続します。

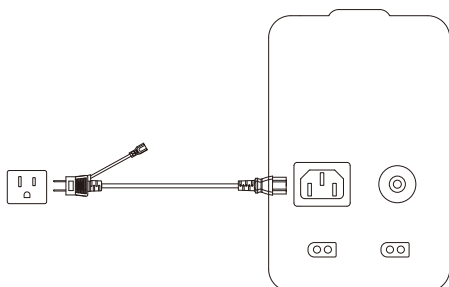

ソーラーパネルからの充電 (最大 2400W)

ソーラー充電ケーブルを接続し、最大 2400W で本製品を充電します。

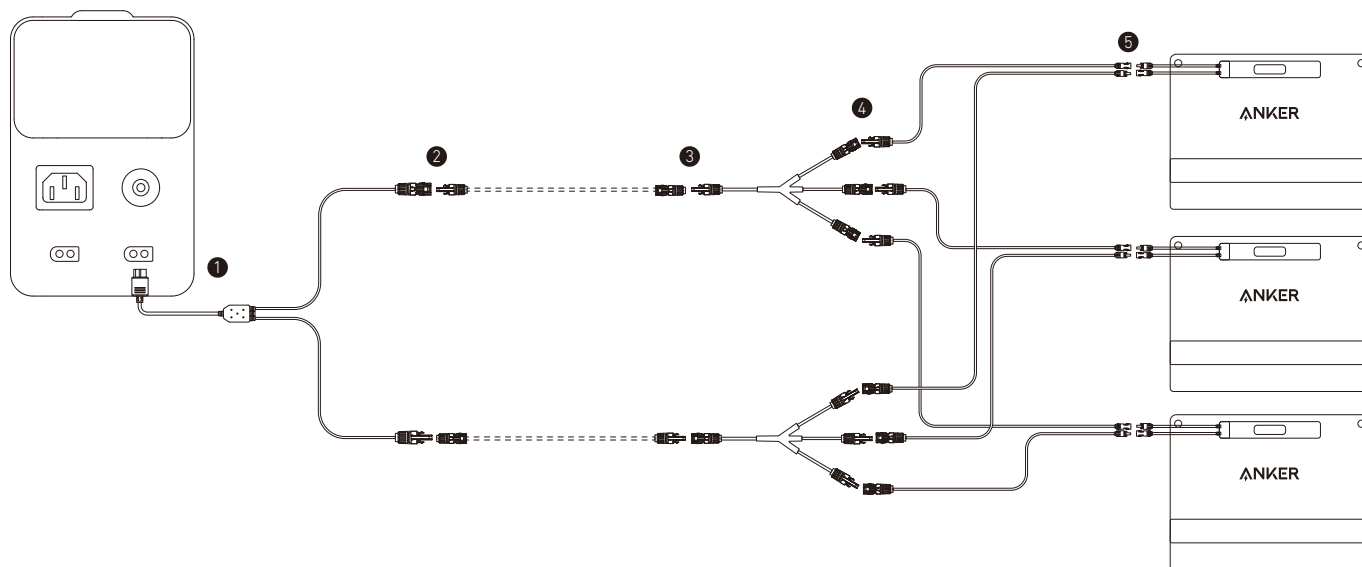

* 本製品とソーラーパネルの設置場所が離れている場合、Anker SOLIX Solar Panel MC4 Charging Cable (別売り) を使用してコードを延長することが可能です。その際は上記の図の点線部分にケーブルを接続してください。

シガーソケットからの充電 (120W)

シガーソケット充電ケーブル (別売り) を車のシガーソケットに差し込み、本製品と接続します。

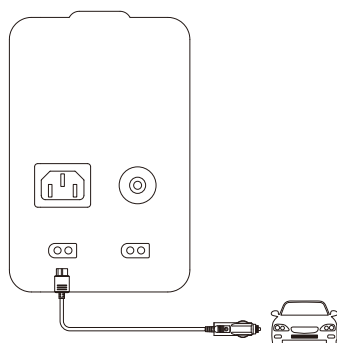

電源のオン / オフ

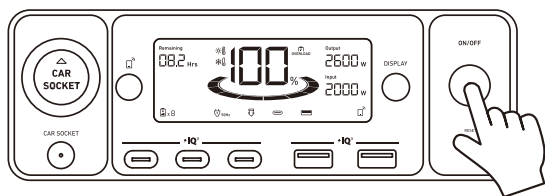

3秒

本製品の電源をオンまたはオフにするには、主電源ボタンを3秒間長押ししてください。
本製品と拡張バッテリーのバッテリー残量が液晶画面に表示されたら、機器への給電が可能になります。

- 液晶画面ボタンを押して画面のオン / オフを切り替えられます。
- 自動オフの時間設定は、Anker アプリで設定できます。
- 出力ボタンをオフにし、12 時間他の負荷がない場合、本製品の電源は自動的にオフになります。Anker アプリでスタンバイ時間を設定できます。

機器への給電

AC 出力ポートからの給電

AC 出力ボタンを押して、機器を AC 出力ポートに接続します。

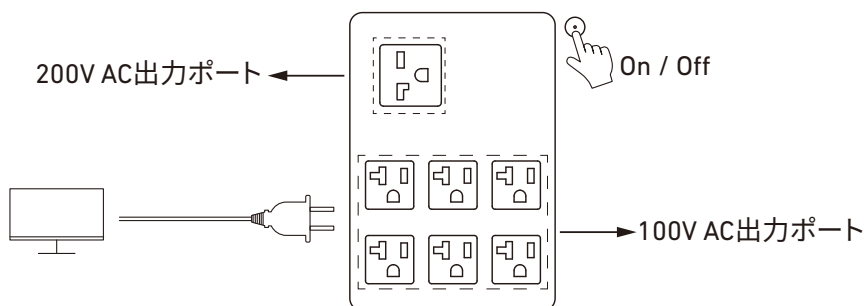

電気自動車への給電

AC 出力ボタンを2回押して、画面に車のアイコンが表示されてから、EV 充電用ケーブル (別売り) を 200V AC 出力ポートに接続してください。

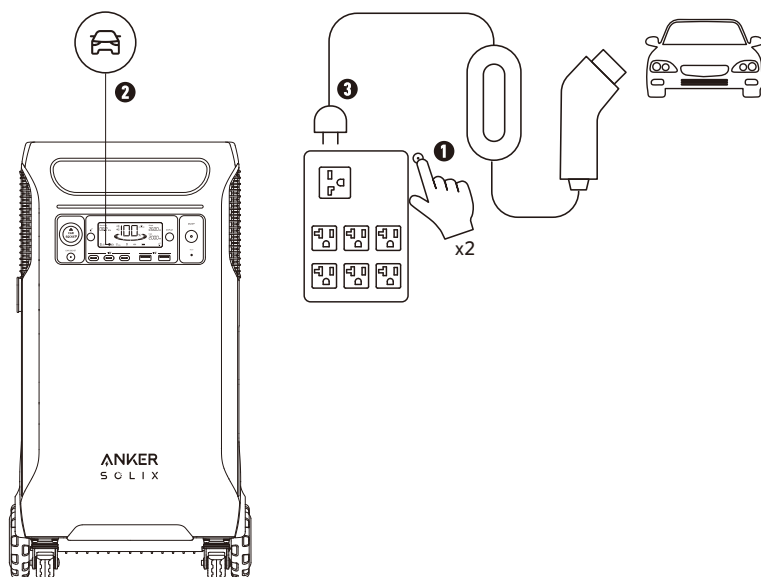

USBポートからの充電

機器をUSBポートに接続します。

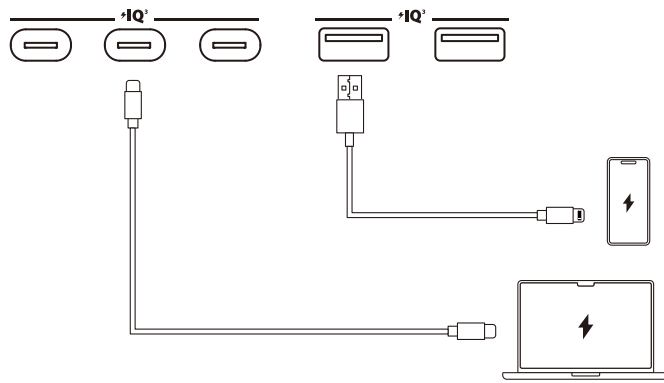

シガーソケットからの充電

シガーソケット出力ボタンを押して、機器をシガーソケットに接続します。

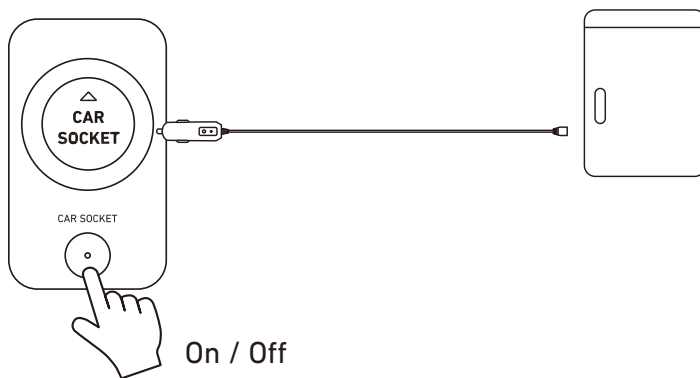

UPS(無停電電源装置)機能の利用

UPS機能を使用するには、AC充電ケーブルを使用して本製品をコンセントに接続し、ACコンセントボタンを押して、100V AC出力ポート(UPS機能付きの上段3つのいずれか)を介してデバイスを接続してください。

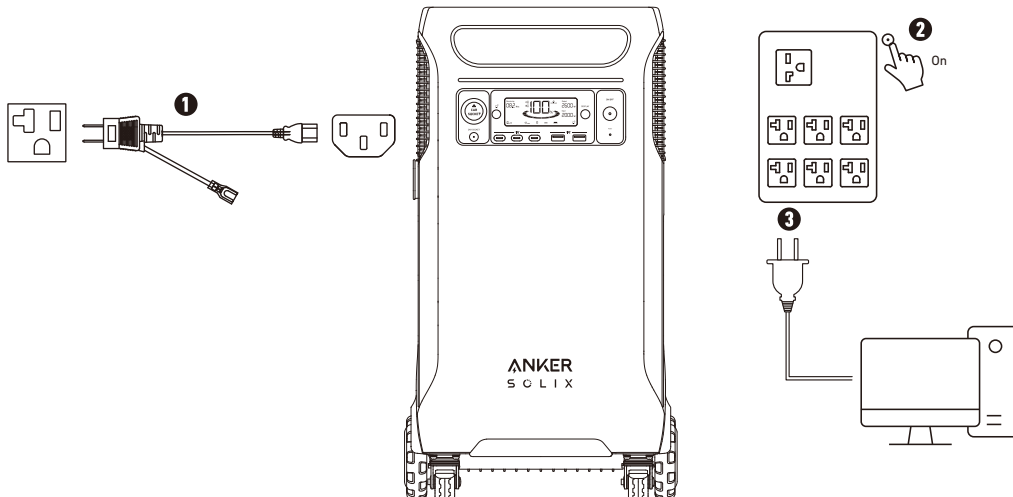

拡張バッテリーとの接続

本製品に拡張バッテリーを接続して、容量を 26880Wh まで増やすことができます。詳細な手順については、Anker SOLIX BP3800 Expansion Battery の取扱説明書を参照してください。

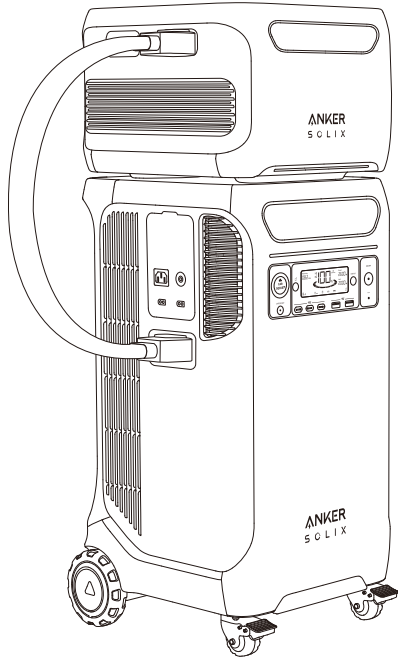

Anker アプリによる操作

Anker アプリを使用して、本製品を遠隔操作することができます。

1. Anker アプリを App Store (iOS 機器) または Google Play (Android 機器) からダウンロードするか、QR コードをスキャンしてください。
2. アプリで最新のファームウェアにアップデート後、本製品をご利用ください。まず Wi-Fi に接続し、次にコンセントから本製品を充電しながらアップデートいただきますようお願いいたします。

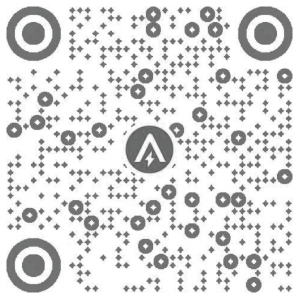

ライト

Anker アプリでライトのオン / オフを切り替えることができます。

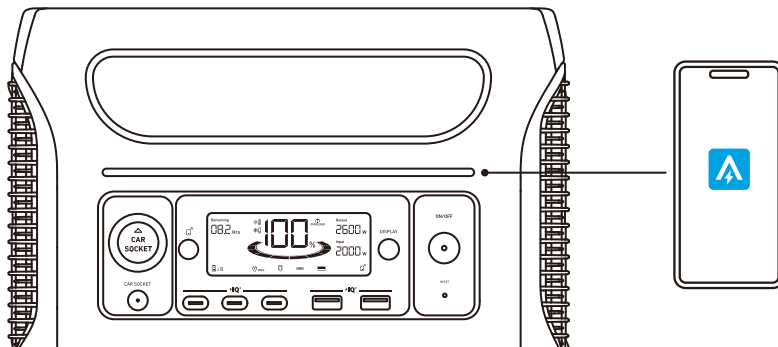

本製品の持ち運び方法

1. 本製品を平らにして置きます。

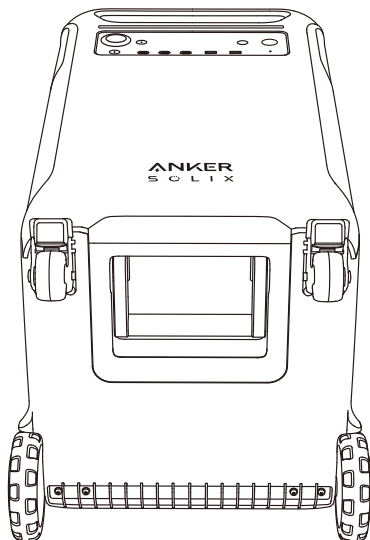

2. 底面のハンドルを出します。

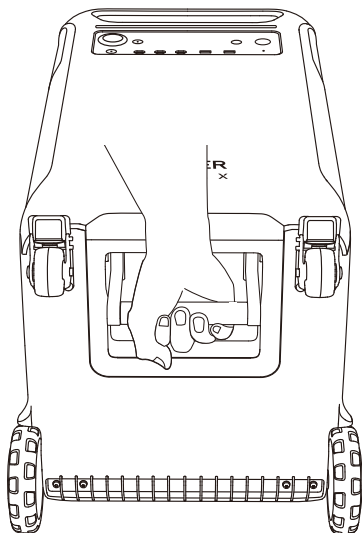

3. 本製品を持ち上げるには上部と下部のハンドルを使用してください。

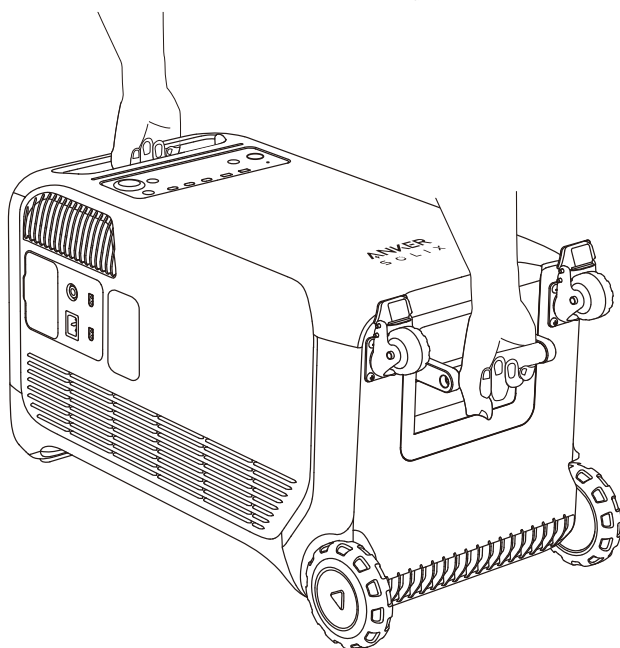

よくある質問

Q1: AC 出力ポートの最大出力はどのくらいでしょうか？

AC 出力ポートは、接続されたデバイスに最大 5000W の定格電力を供給できます。100V AC 出力ポートは 2000W、200V AC 出力ポートは 4000W の電力が供給できます。

Q2: AC 出力ポートから充電ができない場合はどうすればよいですか？

AC 出力ポートから充電ができない場合は、過負荷保護ボタンがオンになっていないかご確認をお願いします。オンになっている場合はボタンを押してリセットすると、給電が再開します。

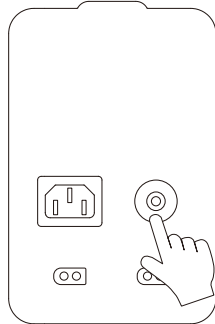

Q3: どのようなソーラーパネルで本製品を充電できますか？

MC4 コネクタを備えた 11 ~ 60V のソーラー充電器であれば、いずれもご使用いただけます。11 ~ 32V のソーラー充電器を使用する場合は、最大 10A まで、32 ~ 60V のソーラー充電器を使用する場合は、最大 25A まで対応します。

Q4: USB-C ポートは本製品の充電にも使用できますか？もしくは、給電にしか使用できませんか？

USB-C ポートは機器への給電にのみ対応しています。

Q5: AC 出力ポートから充電ができない場合はどうすればよいですか？

AC 出力ポートから充電ができない場合は、過負荷保護ボタンがオンになっていないかご確認をお願いします。オンになっている場合はボタンを押してリセットすると、給電が再開します。

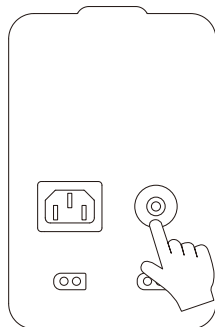

Q6: 本製品をリセットするにはどうすればよいですか？

本製品が正常に機能しない場合は、クリップなど先端が細いものをリセットホールに 1 秒間差し込んでください。その後も正常に動作しない場合は、大変お手数ですがカスタマーサポート (support@anker.com) までお問い合わせください。

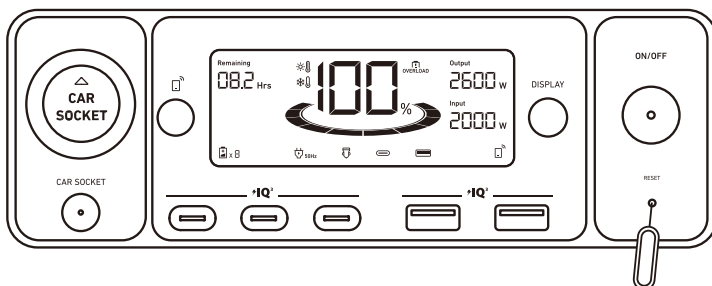

Q7: 長期間使用せずにいたら動作しなくなりました。なぜでしょうか？

バッテリー残量が少ない状態で長期間使用されずにいると、内蔵のリチウムイオンバッテリーの自然放電が進み過放電に至る場合があります。その結果、伝導性の悪化とバッテリーの劣化が進み本製品を使用できなくなることがあります。

Q8: どのように保管、メンテナンスすればよいですか？

本製品を保管する際は、以下のことをお守りください。

- 1) 主電源ボタンをオフにすること。
- 2) 乾燥した涼しい環境に保管すること。
- 3) 定期的にバッテリー残量を確認し、30% 以下になっている場合は 100% まで充電すること。少なくとも 3 ヶ月に一度は 100% まで充電すること。

Q9: 電気自動車への充電方法を教えてください。

AC 出力ボタンを 2 回押して、EV 充電モードを起動します。電気自動車への出力の過負荷を避けるために、EV 充電器の充電速度を 20A 以下に設定してください。

製品の仕様

バッテリー容量	3840Wh
AC 入力電力(本製品の充電)	最大 1500W
AC 入力電力(パススルー)	最大 1200W
ソーラーパネル入力	11-32V ≒ 10A; 32V-60V ≒ 25A(最大 1200W)
シガーソケット出力	12V ≒ 10A
AC 出力電力(合計)	最大 5000W
100V AC 出力	100V~ 20A, 50Hz/60Hz, 最大 2000W
200V AC 出力	200V~ 20A, 50Hz/60Hz, 最大 4000W
USB-A 出力	5V ≒ 2.4A (各ポート最大 12W)
USB-C 出力	5V ≒ 3A / 9V ≒ 3A / 15V ≒ 3A / 20V ≒ 3A / 20V ≒ 5A (1 ポートあたり最大 100W)
UPS(無停電電源装置)機能の利用	20ms(ミリ秒)
動作温度(機器への給電時)	-20° C ~ 40° C
動作温度(本製品の充電時)	0° C ~ 40° C
サイズ	約 70.2 × 38.8 × 39.5 cm
重さ(本体のみ)	約 60kg

カスタマーサポート



最大 5 年保証 (通常 18 ヶ月、Anker Japan 公式サイト会員登録で 5 年に延長)



テクニカルサポート



support@anker.com



03 4455 7823